

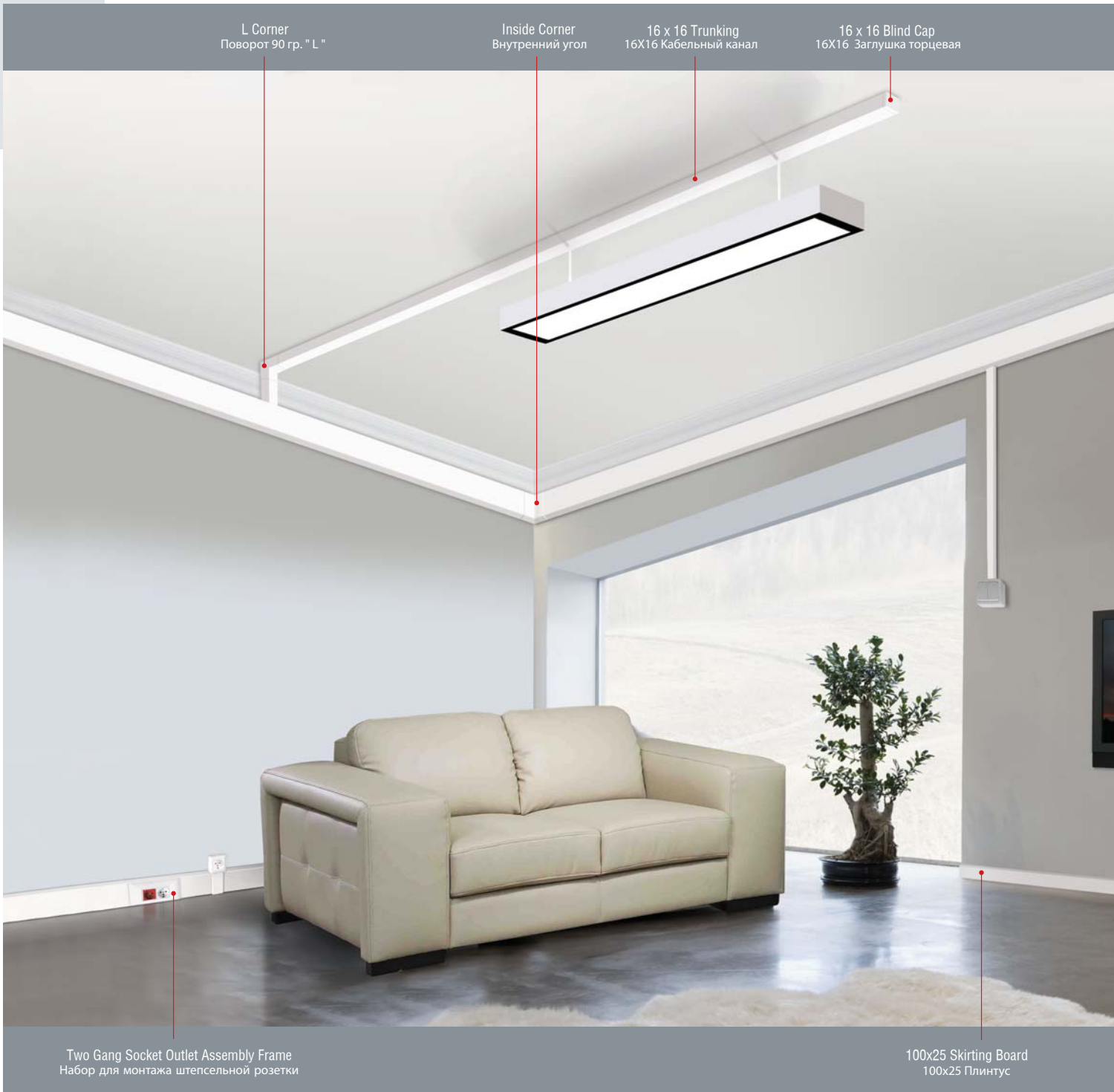

# Installation Group

Электромонтажные Изделия





L Corner  
Поворот 90 гр. "L"

Inside Corner  
Внутренний угол

16 x 16 Trunking  
16X16 Кабельный канал

16 x 16 Blind Cap  
16X16 Заглушка торцевая

Two Gang Socket Outlet Assembly Frame  
Набор для монтажа штепсельной розетки

100x25 Skirting Board  
100x25 Плинтус



Resistant to  
extreme cold  
and fire

Высокая стойкость  
к экстремальным  
холод, жара и  
пламени.

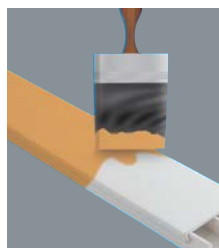

Can be painted  
to any colour  
you desire!

Можете покрасить  
в желаемый цвет



Nonflammable!

Огнестойкие



## ADVANTAGES

- Our products are light-weighted and durable,
- Our products are in aesthetic harmony with the decoration of your buildings by virtue of rich color and pattern options,
- Our products can be tailor-cut to the desired dimensions and can be painted to desired color,
- Perforated cable trunking can be used at flexible cable installations for industrial practices,
- Availability of cable trunking accessories with identical sizes for majority of our products,
- Ease of assembly through click-fit system at cable trunking,
- Superior surface smoothness by virtue of excellent die design,
- While modification practices cause plaster errors on your walls, cable trunking applications prevent deformation of your walls due to demolition,
- The rail system within the trunking enables installation of cables independently and multiple cables can be laid inside the same trunking,
- Practical and easy fixation and easy assembly by virtue of click-fit assembly feature of power outlets and switches,
- Quick assembly by virtue of pre-drilled perforations on the trunking body and easy switch and socket assembly by virtue of fixing tool,
- Extensive usage for arrangement of electrical wiring and computer systems, elevator and natural gas piping enclosures and prefabricated structures and security systems.

## ПРЕИМУЩЕСТВА

- Наша продукция легкий и прочный
- Наша продукция в эстетической гармонии с украшением вашего здания в силу насыщенного цвета и варианты шаблонов,
- Наша продукция может быть специально сократить до желаемых размеров и могут быть окрашены в нужный цвет
- Перфорированные кабель-каналы могут использоваться в гибких кабелей установок для промышленной практики
- В подавляющем большинстве наших продуктов того же размера, наличия аксессуаров,
- Легкость сборки через щелчка посадки системы на кабельном канале
- Отличный дизайн формы его превосходит гладкость поверхности
- В то время как практика модификации вызвать ошибки штукатурки на стенах, Кабельный канал приложений предотвратить
- Рельсовая система в короба позволяет устанавливать кабелей независимо и несколько кабелей могут быть проложены внутри же короба
- Практическая и легко фиксация и простой монтаж благодаря щелчка посадки сборки особенностью сетевых розеток и выключателей
- Быстрый монтаж в силу предварительно просверленные перфорации на корпусе короба и легкого переключателя и муфты в силу фиксации инструмента,
- В регуляции электропроводки и компьютерных систем, лифтов и выключения газопровода, сборных конструкций и широкого использования в системах безопасности.

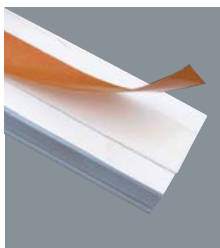

Double-faced self-adhesive tape can be used at all trunking for practical and easy assembly

Двусторонние с клейкой изолирующей лентой может использоваться на всех короба для практического и легкого монтажа

**PLUG SOCKET ASSEMBLY FRAMES**  
**РОЗЕТКА МОНТАЖНЫЕ РАМЫ**

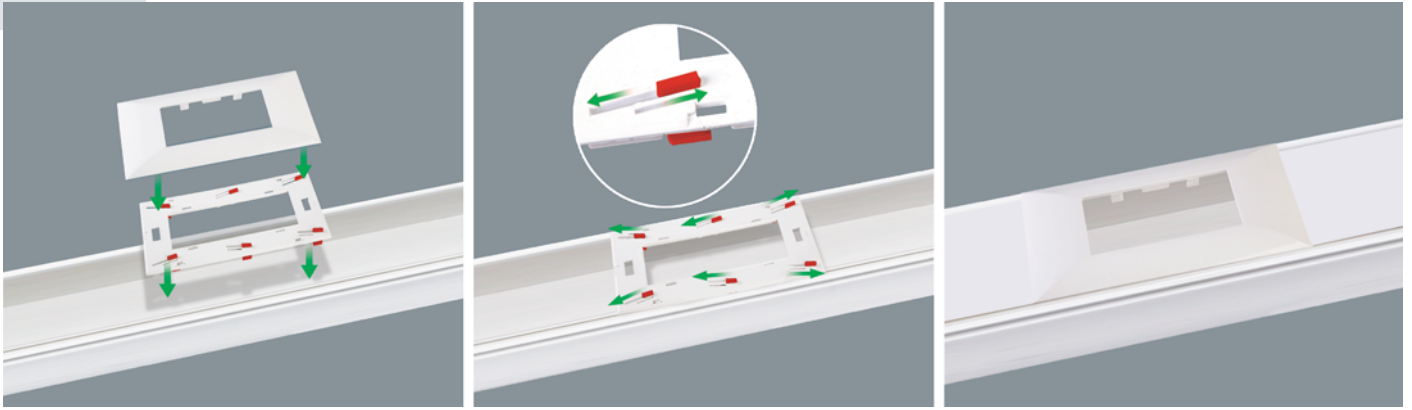

Place the inner frame first on the trunking as shown on the picture.

Move the stemming devices in the direction of arrow in order to fix the case upon the trunking.

Установит рамку и устройство на Кабельный канал, вставьте в взаимосвязанных слотов, как показано на рисунке выше.

Чтобы зафиксировать устройство на кабельный канал, двигайтесь фиксации направление стрелки на ходу канала.

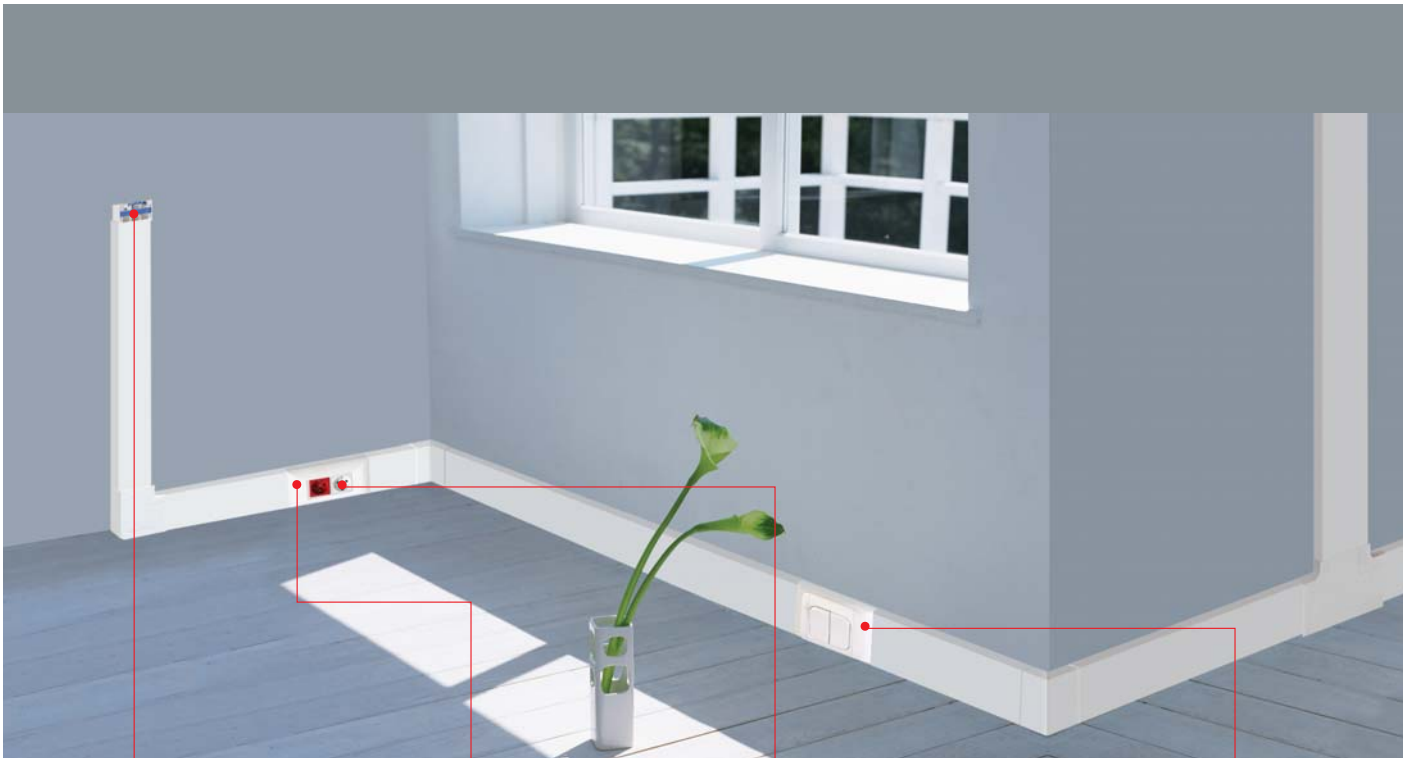

Trunking Locking Apparatus  
 На Кабельный канал устройства для Блокировки



Double Frame  
 Двойная рамка



45x45 UPS and earthed socket cores  
 45X45 UPS Розетка С заземлением

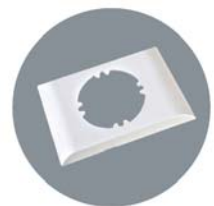

Single Frame  
 Одинарная рамка

Shock Resistance Ударопрочность	Impact 0.5 J ~ 20 J воздействие 0,5J ~20J
Resistance to fire propagation Огнестойкость	non-flame-propagating по ГОСТ Р 50827 (МЭК 670-89)
Electrical continuity feature Функция Электрическая непрерывность	No electrical continuity feature Нет особенность Электрическая непрерывность
Electrical insulation feature Электрическая функция изоляции	Electrically insulated Электрическая изоляция
Intended plant locations Предназначен место использования	Can be mounted to surface on walls and ceilings На стенах и потолках монтируется на поверхность
Protection against ingress of solid foreign substances Защита от проникновения твердых посторонних веществ	IP4X IP4X
Protection against ingress of water Защита от проникновения воды	IPX0 IPX0
Protection by system access cover Защита крышкой для доступа к системе	Access cover with no tool requirement Крышка доступа можно открыть без инструментов
Minimum storage and shipment temperature range Минимальная хранения и температурный диапазон отгрузки	-25°C -25°C
Minimum installation and application temperature range Монтаж при низких температурах	-25°C -25°C
Maximum installation and application temperature range Монтаж при высоких температурах	-25°C +60°C
Material properties Материал	Manufactured from M1 (Non-inflammable) class PVC material M1 самозатухающий ПВХ UL 94 V0  Resistant to ultraviolet light Устойчив к ультрафиолетовому излучению
Resistance to UV Light Устойчивость к ультрафиолетовому излучению	Resistant to acidic vapor (hydrochloric acid and sulfuric acid) Устойчив к кислой пара
Resistance to acidic vapor Устойчивость к кислой пара	Subjected to thermal ageing test for 72 hours -40 0C and + 60 0C Испытано в течение 72 часов против между -40°C и +60 °C
Resistance to cold and heat Сопrotивление холода и тепла	Tested for 72 hours against ageing at between -40 0C and + 60 0C

#### HIGH QUALITY RAW MATERIAL!

PVC, Stabilizer, Modifier and additives, which are raw materials utilized by prominent sectorial brands of Europe and the World, are used for production of cable trunking and accessories.

By virtue of the high-quality raw materials we employ:

- Cable trunking and accessories are not affected from acids, alkalis and a good deal of chemical substances. RESISTANT

- High resistance to extreme cold, heat and flame. NON-FLAME-PROPAGATING.

Our products manufactured at MUTLUSAN PLASTIK plants are commonly used at the industry, building sector and constructions, offices, ancient buildings with restoration problems, multifunctional environments (administrative buildings of the companies, banks, etc.) and residences.

#### PRODUCTION COMPLYING WITH INTERNATIONAL QUALITY STANDARDS!

MUTLUSAN PLASTIK assures the quality of the cable trunking through INPUT-PROCESS-FINAL CONTROL procedure and LABORATORY TESTS equipped with state-of-the-art TEST EQUIPMENT implemented at the plant when the products are still on the production line.

#### CUSTOMER SATISFACTION FIRST!

The senior management of our firm adapting the principle "customer satisfaction first!" rapidly shaped its staff in compliance with the contemporary norms as required by ISO 9001 Quality Management System and started to direct the production activities through expert teams.

Our firm holding certifications such as TSE, TSEK, ISO 9001-2008, VDE, CE, RoHS, Russian certificate of non-combustibility, Ukraine Certificate of Quality and Russian Federation Quality Standard certification, corresponding to long-established experience, shall continue to proceed on his path without conceding its quality.

#### КАЧЕСТВО СЫРЬЯ

ПВХ, стабилизатор, модификатор и добавки, которые являются сырьем, используемые видных отраслевых брендов Европы и мира, используются для производства кабельных каналов и аксессуаров.

В силу высокого качества сырья мы применяем; Кабельные каналы и аксессуары на них не влияет кислот, щелочей и хорошую сделку химических веществ. Устойчив. Высокая стойкость к экстремальный холод, жара и пламени. Огнестойкие

Наши изделия, изготовленные на **Mutlusan Plastik** растений широко используются в промышленности, строительном секторе и сооружений, офисов, старинных зданий с проблемами восстановления, многофункциональных сред (Административный зданий компаний, банков и т.д.) и жилых домов.

#### Производство соблюдения международных!

**Mutlusan plastik** гарантирует качество кабельного канала через вход - процесс - процедуру Окончательная контроля и лабораторного испытания оснащенных с государством из искусство Тест Контрольно-измерительная аппаратура реализуется на заводе, когда продукты по-прежнему на производственной линии.

#### Первый очередь, Удовлетворение клиентов!

Удовлетворение потребностей клиентов первым! Высшее руководство нашей фирмы адаптации "удовлетворение первого клиента" принцип быстро форме своих сотрудников в соответствии с современными нормами в соответствии с требованиями **ISO 9001** системы менеджмента качества и начал направлять производственную деятельность через группами экспертов.

Наша фирма держит сертификаты, такие как **TSE, TSE, ISO 9001-2008, VDE, CE, ROHS**, Российской свидетельства о негорючесть, Украина Сертификат качества и уровня качества сертификации Русский Федерации (ГОСТ), что соответствует давней опыт, продолжают процес на своем пути, не пропустив его качество.



Code / Код	Description / Наименование	Packing Box Коробка упаковки	Packaging Unit Упаковка Единицы	Price \$ Цена \$
<b>CANALEX SERIES CABLE TRUNKING (WITH TSE CERTIFICATE, PACKED IN CARTON BOX)</b> КАБЕЛЬ - КАНАЛ CANALEX СЕРИЯ "ЭКОНОМ"				
			TSE CE IP40	
001 156 012012 20 00	12X12 CABLE TRUNKING / КАБЕЛЬ - КАНАЛ	250	mt.	0.250
001 156 015010 20 00	15X10 CABLE TRUNKING / КАБЕЛЬ - КАНАЛ	250	mt.	0.250
001 156 016016 20 00	16X16 CABLE TRUNKING / КАБЕЛЬ - КАНАЛ	250	mt.	0.295
001 156 025016 20 00	25X16 CABLE TRUNKING / КАБЕЛЬ - КАНАЛ	150	mt.	0.394
001 156 025025 20 00	25X25 CABLE TRUNKING / КАБЕЛЬ - КАНАЛ	100	mt.	0.545
001 156 030016 20 00	30X16 CABLE TRUNKING / КАБЕЛЬ - КАНАЛ	140	mt.	0.660
001 156 040016 20 00	40X16 CABLE TRUNKING / КАБЕЛЬ - КАНАЛ	100	mt.	0.612
001 156 040025 20 00	40X25 CABLE TRUNKING / КАБЕЛЬ - КАНАЛ	80	mt.	0.742
001 156 040040 20 00	40X40 CABLE TRUNKING / КАБЕЛЬ - КАНАЛ	50	mt.	0.950
001 156 060040 20 00	60X40 CABLE TRUNKING / КАБЕЛЬ - КАНАЛ	40	mt.	1.440
001 156 060060 20 00	60X60 CABLE TRUNKING / КАБЕЛЬ - КАНАЛ	32	mt.	1.973
001 156 080040 20 00	80X40 CABLE TRUNKING / КАБЕЛЬ - КАНАЛ	30	mt.	1.992
001 156 080060 20 00	80X60 CABLE TRUNKING / КАБЕЛЬ - КАНАЛ	24	mt.	2.306
001 156 100040 20 00	100X40 CABLE TRUNKING / КАБЕЛЬ - КАНАЛ	24	mt.	2.430
001 156 100060 20 00	100X60 CABLE TRUNKING / КАБЕЛЬ - КАНАЛ	20	mt.	2.940
<b>CABLE TRUNKING (WITH TSE CERTIFICATE, SELF ADHESIVE, PACKED IN CARTON BOX)</b> КАБЕЛЬ - КАНАЛ (С КЛЕЙКОЙ ИЗОЛИРУЮЩЕЙ ЛЕНТОЙ)				
001 157 012012 20 00	12X12 CABLE TRUNKING ADH / КАБЕЛЬ - КАНАЛ (С КЛЕЙКОЙ ИЗОЛИРУЮЩЕЙ ЛЕНТОЙ)	250	mt.	0.299
001 157 015010 20 00	15X10 CABLE TRUNKING ADH / КАБЕЛЬ - КАНАЛ (С КЛЕЙКОЙ ИЗОЛИРУЮЩЕЙ ЛЕНТОЙ)	230	mt.	0.327
001 157 016016 20 00	16X16 CABLE TRUNKING ADH / КАБЕЛЬ - КАНАЛ (С КЛЕЙКОЙ ИЗОЛИРУЮЩЕЙ ЛЕНТОЙ)	230	mt.	0.403
001 157 025016 20 00	25X16 CABLE TRUNKING ADH / КАБЕЛЬ - КАНАЛ (С КЛЕЙКОЙ ИЗОЛИРУЮЩЕЙ ЛЕНТОЙ)	150	mt.	0.559
001 157 025025 20 00	25X25 CABLE TRUNKING ADH / КАБЕЛЬ - КАНАЛ (С КЛЕЙКОЙ ИЗОЛИРУЮЩЕЙ ЛЕНТОЙ)	100	mt.	0.710
001 157 030016 20 00	30X16 CABLE TRUNKING ADH / КАБЕЛЬ - КАНАЛ (С КЛЕЙКОЙ ИЗОЛИРУЮЩЕЙ ЛЕНТОЙ)	140	mt.	0.860
001 157 040016 20 00	40X16 CABLE TRUNKING ADH / КАБЕЛЬ - КАНАЛ (С КЛЕЙКОЙ ИЗОЛИРУЮЩЕЙ ЛЕНТОЙ)	100	mt.	0.898
001 157 040025 20 00	40X25 CABLE TRUNKING ADH / КАБЕЛЬ - КАНАЛ (С КЛЕЙКОЙ ИЗОЛИРУЮЩЕЙ ЛЕНТОЙ)	80	mt.	1.027
001 157 040040 20 00	40X40 CABLE TRUNKING ADH / КАБЕЛЬ - КАНАЛ (С КЛЕЙКОЙ ИЗОЛИРУЮЩЕЙ ЛЕНТОЙ)	50	mt.	1.236
001 157 060040 20 00	60X40 CABLE TRUNKING ADH / КАБЕЛЬ - КАНАЛ (С КЛЕЙКОЙ ИЗОЛИРУЮЩЕЙ ЛЕНТОЙ)	40	mt.	1.874
001 157 060060 20 00	60X60 CABLE TRUNKING ADH / КАБЕЛЬ - КАНАЛ (С КЛЕЙКОЙ ИЗОЛИРУЮЩЕЙ ЛЕНТОЙ)	32	mt.	2.431
001 157 080040 20 00	80X40 CABLE TRUNKING ADH / КАБЕЛЬ - КАНАЛ (С КЛЕЙКОЙ ИЗОЛИРУЮЩЕЙ ЛЕНТОЙ)	30	mt.	2.506
001 157 080060 20 00	80X60 CABLE TRUNKING ADH / КАБЕЛЬ - КАНАЛ (С КЛЕЙКОЙ ИЗОЛИРУЮЩЕЙ ЛЕНТОЙ)	24	mt.	2.842
001 157 100040 20 00	100X40 CABLE TRUNKING ADH / КАБЕЛЬ - КАНАЛ (С КЛЕЙКОЙ ИЗОЛИРУЮЩЕЙ ЛЕНТОЙ)	24	mt.	2.993
001 157 100060 20 00	100X60 CABLE TRUNKING ADH / КАБЕЛЬ - КАНАЛ (С КЛЕЙКОЙ ИЗОЛИРУЮЩЕЙ ЛЕНТОЙ)	20	mt.	3.677
<b>CABLE TRUNKING (WITH TSE CERTIFICATE, PACKED IN CARTON BOX)</b> КАБЕЛЬ - КАНАЛ ОРИГИНАЛ СЕРИЯ (С КОРОБКОЙ)				
001 014 010008 20 00	10X8 CABLE TRUNKING / КАБЕЛЬ - КАНАЛ	330	mt.	0.266
001 114 010010 20 00	10X10 CABLE TRUNKING / КАБЕЛЬ - КАНАЛ	330	mt.	0.365
001 014 012012 20 00	12X12 CABLE TRUNKING / КАБЕЛЬ - КАНАЛ	250	mt.	0.268
001 014 015010 20 00	15X10 CABLE TRUNKING / КАБЕЛЬ - КАНАЛ	250	mt.	0.293
001 014 015015 20 00	15X15 CABLE TRUNKING / КАБЕЛЬ - КАНАЛ	250	mt.	0.418
001 014 016016 20 00	16X16 CABLE TRUNKING / КАБЕЛЬ - КАНАЛ	250	mt.	0.362
001 014 020010 20 00	20X10 CABLE TRUNKING / КАБЕЛЬ - КАНАЛ	200	mt.	0.360
001 014 025016 20 00	25X16 CABLE TRUNKING / КАБЕЛЬ - КАНАЛ	150	mt.	0.515
001 014 020020 20 00	20X20 CABLE TRUNKING / КАБЕЛЬ - КАНАЛ	144	mt.	0.439
001 014 025025 20 00	25X25 CABLE TRUNKING / КАБЕЛЬ - КАНАЛ	100	mt.	0.623
001 014 025040 20 00	25X40 CABLE TRUNKING / КАБЕЛЬ - КАНАЛ	80	mt.	1.383
001 014 930010 20 00	30X10 CABLE TRUNKING (SEP.) / КАБЕЛЬ - КАНАЛ (С КОРОБКОЙ) (С РАЗДЕЛИТЕЛЬНОЙ ПЕРЕГОРОДКА)	140	mt.	0.616
001 014 030015 20 00	30X15 CABLE TRUNKING / КАБЕЛЬ - КАНАЛ	140	mt.	0.693
001 014 930016 20 00	30X16 TRUNKING (SEP.) / КАБЕЛЬ - КАНАЛ (С КОРОБКОЙ) (С РАЗДЕЛИТЕЛЬНОЙ ПЕРЕГОРОДКА)	140	mt.	0.748
001 014 030016 20 00	30X16 CABLE TRUNKING / КАБЕЛЬ - КАНАЛ	140	mt.	0.690
001 014 030025 20 00	30X25 CABLE TRUNKING / КАБЕЛЬ - КАНАЛ	80	mt.	0.865
001 014 030030 20 00	30X30 CABLE TRUNKING / КАБЕЛЬ - КАНАЛ	80	mt.	0.978
001 014 940016 20 00	40X16 TRUNKING (SEP.) / КАБЕЛЬ - КАНАЛ (С КОРОБКОЙ) (С РАЗДЕЛИТЕЛЬНОЙ ПЕРЕГОРОДКА)	100	mt.	0.966
001 014 040016 20 00	40X16 CABLE TRUNKING / КАБЕЛЬ - КАНАЛ	100	mt.	0.781
001 002 040017 20 00	40X17 CABLE TRUNKING WITH COVER / КАБЕЛЬ - КАНАЛ (С ВНУТРЕННЕЙ КРЫШКОЙ) (С КОРОБКОЙ)	100	mt.	1.050
001 014 040025 20 00	40X25 CABLE TRUNKING / КАБЕЛЬ - КАНАЛ	80	mt.	0.919
001 014 040040 20 00	40X40 CABLE TRUNKING / КАБЕЛЬ - КАНАЛ	50	mt.	1.131
001 014 040060 20 00	40X60 CABLE TRUNKING / КАБЕЛЬ - КАНАЛ	40	mt.	2.054
001 014 050050 20 00	50X50 CABLE TRUNKING / КАБЕЛЬ - КАНАЛ	30	mt.	2.108
001 014 960025 20 00	60X25 TRUNKING (SEP.) / КАБЕЛЬ - КАНАЛ (С КОРОБКОЙ) (С РАЗДЕЛИТЕЛЬНОЙ ПЕРЕГОРОДКА)	40	mt.	1.653
001 014 060040 20 00	60X40 CABLE TRUNKING / КАБЕЛЬ - КАНАЛ	40	mt.	1.690
001 014 060060 20 00	60X60 CABLE TRUNKING / КАБЕЛЬ - КАНАЛ	32	mt.	2.163
001 002 975022 20 00	75X22 TRUNKING (SEP.) / КАБЕЛЬ - КАНАЛ (С КОРОБКОЙ) (С РАЗДЕЛИТЕЛЬНОЙ ПЕРЕГОРОДКА)	50	mt.	3.037
001 014 075075 20 00	75X75 CABLE TRUNKING / КАБЕЛЬ - КАНАЛ	18	mt.	3.086
001 014 080040 20 00	80X40 CABLE TRUNKING / КАБЕЛЬ - КАНАЛ	30	mt.	2.345
001 014 080060 20 00	80X60 CABLE TRUNKING / КАБЕЛЬ - КАНАЛ	24	mt.	2.658
001 014 100040 20 00	100X40 CABLE TRUNKING (IN. LID) / КАБЕЛЬ - КАНАЛ (С ВНУТРЕННЕЙ КРЫШКОЙ) (С КОРОБКОЙ)	24	mt.	2.741
001 014 100050 20 00	100X50 CABLE TRUNKING (IN. LID) / КАБЕЛЬ - КАНАЛ (С ВНУТРЕННЕЙ КРЫШКОЙ) (С КОРОБКОЙ)	20	mt.	3.331
001 014 100060 20 00	100X60 CABLE TRUNKING (IN. LID) / КАБЕЛЬ - КАНАЛ (С ВНУТРЕННЕЙ КРЫШКОЙ) (С КОРОБКОЙ)	20	mt.	3.278
001 014 100100 20 00	100X100 CABLE TRUNKING / КАБЕЛЬ - КАНАЛ	20	mt.	4.798
001 002 120060 20 00	120X160 CABLE TRUNKING / КАБЕЛЬ - КАНАЛ	16	mt.	5.725

Code / Код	Description / Наименование	Packing Box Коробка упаковки	Packaging Unit Упаковка Единицы	Price \$ Цена \$
<b>TRUNKING (COVERED, SELF ADHESIVED) / КАБЕЛЬ - КАНАЛ ОРИГИНАЛ СЕРИЯ (С КОРОБКЕЙ) (С КЛЕЙКОЙ ИЗОЛИРУЮЩЕЙ ЛЕНТОЙ)</b>				<b>IP40</b>
001 004 009005 20 00	9X5 ITSELF LID ADH. / (КРЫШКА КАНАЛА) (С КОРОБКЕЙ)	500	mt.	0.326
001 004 010007 20 44	9,5X7 (TRANS.)(ADH.) / (ПРОЗРАЧНЫЙ)С КОРОБКЕЙ	500	mt.	0.490
001 004 012007 20 00	12X7,5 ITSELF LID ADH. / (КРЫШКА КАНАЛА) (С КОРОБКЕЙ)	350	mt.	0.357
001 004 013012 20 00	13X12,5 ITSELF LID ADH. / (КРЫШКА КАНАЛА) С КОРОБКЕЙ	300	mt.	0.576
001 004 010008 20 00	10X8 (ADH.) / КАБЕЛЬ - КАНАЛ	330	mt.	0.308
001 004 010010 20 00	10X10 (ADH.) / КАБЕЛЬ - КАНАЛ	330	mt.	0.372
001 004 012012 20 00	12X12 (ADH.) / КАБЕЛЬ - КАНАЛ	250	mt.	0.357
001 004 015010 20 00	15X10 (ADH.) / КАБЕЛЬ - КАНАЛ	230	mt.	0.385
001 004 016016 20 00	16X16 (ADH.) / КАБЕЛЬ - КАНАЛ	230	mt.	0.496
001 004 020010 20 00	20X10 (ADH.) / КАБЕЛЬ - КАНАЛ	180	mt.	0.513
001 004 020020 20 00	20X20(ADH.) / КАБЕЛЬ - КАНАЛ	180	mt.	0.633
001 004 025016 20 00	25X16 (ADH.) / КАБЕЛЬ - КАНАЛ	150	mt.	0.762
001 004 025025 20 00	25X25 (ADH.) / КАБЕЛЬ - КАНАЛ	100	mt.	0.832
001 004 025040 20 00	25X40 (ADH.) / КАБЕЛЬ - КАНАЛ	80	mt.	1.428
001 004 930010 20 00	30X10 (ADH.)(SEP.) / (СЕКЦИОННЫЙ) С КОРОБКЕЙ	140	mt.	0.785
001 004 030016 20 00	30X16 (ADH.) / КАБЕЛЬ - КАНАЛ (С КОРОБКЕЙ)	140	mt.	0.894
001 004 030015 20 00	30X15 (ADH.) / КАБЕЛЬ - КАНАЛ (С КОРОБКЕЙ)	140	mt.	0.917
001 004 030025 20 00	30X25 (ADH.) / КАБЕЛЬ - КАНАЛ (С КОРОБКЕЙ)	80	mt.	1.106
001 004 040016 20 00	40X16 (ADH.) / КАБЕЛЬ - КАНАЛ (С КОРОБКЕЙ)	100	mt.	1.110
001 004 040025 20 00	40X25 (ADH.) / КАБЕЛЬ - КАНАЛ (С КОРОБКЕЙ)	80	mt.	1.242
001 004 040040 20 00	40X40 (ADH.) / КАБЕЛЬ - КАНАЛ (С КОРОБКЕЙ)	50	mt.	1.465
001 004 060015 20 17	60X15 (FLOOR)(ADH.) / КАБЕЛЬ - КАНАЛ (С КОРОБКЕЙ)	80	mt.	1.957
001 004 060040 20 00	60X40 (FLOOR)(ADH.) / КАБЕЛЬ - КАНАЛ (С КОРОБКЕЙ)	40	mt.	2.298
001 004 060060 20 00	60X60 (FLOOR)(ADH.) / КАБЕЛЬ - КАНАЛ (С КОРОБКЕЙ)	32	mt.	2.797
001 004 075018 20 17	75X18 (FLOOR)(ADH.) / КАБЕЛЬ - КАНАЛ (С КОРОБКЕЙ)	60	mt.	2.929
001 004 080040 20 00	80X40(FLOOR)(ADH.) / КАБЕЛЬ - КАНАЛ (С КОРОБКЕЙ)	30	mt.	3.012
001 004 080060 20 00	80X60(FLOOR)(ADH.) / КАБЕЛЬ - КАНАЛ (С КОРОБКЕЙ)	24	mt.	3.099
001 004 090020 20 17	90X20 (FLOOR)(ADH.) / КАБЕЛЬ - КАНАЛ (С КОРОБКЕЙ)	40	mt.	4.054



<b>CABLE FLOOR TRUNKING / НАПОЛЬНЫЙ КАБЕЛЬ - КАНАЛ</b>				
001 002 060015 20 00	60X15 CABLE TRUNK.MEKS(FLOOR)(Z)(WHITE) / НАПОЛЬНЫЙ КАБЕЛЬ - КАНАЛ MEKS	80	mt.	1.529
001 042 060015 00 17	60X15 L CORNER(FLOOR) / ПОВОРОТ 90 ГР. " L "	24	mt.	0.368
001 043 060015 00 17	60X15 COUPLER FITTING(FLOOR) / СОЕДИНИТЕЛЬ НА СТЫК	50	pcs.	0.224
001 044 060015 00 17	60X15 END CUPAK(FLOOR) / КРЫШКА ТОРЦЕВОЙ ЗАГЛУШКИ	50	pcs.	0.180
001 041 060015 00 17	60X15 T CORNER(FLOOR) / Т - ОБРАЗНЫЙ УГОЛ	10	pcs.	0.821
001 002 075018 20 00	75X18 CABLE TRUNK.MEKS(FLOOR)(Z) / НАПОЛЬНЫЙ КАБЕЛЬ - КАНАЛ MEKS	60	mt.	2.572
001 042 075018 00 17	75X18 L CORNER(FLOOR) / ПОВОРОТ 90 ГР. " L "	1	pcs.	0.245
001 043 075018 00 17	75X18 COUPLER FITTING(FLOOR) / СОЕДИНИТЕЛЬ НА СТЫК	1	pcs.	0.156
001 044 075018 00 17	75X18 END CUP(FLOOR) / ЗАГЛУШКА ТОРЦЕВАЯ	1	pcs.	0.167
001 041 075018 00 17	75X18 T CORNER(FLOOR) / Т - ОБРАЗНЫЙ УГОЛ	1	pcs.	0.537
001 002 090020 20 17	90X20 CABLE TRUNKING(FLOOR) / НАПОЛЬНЫЙ КАБЕЛЬ - КАНАЛ MEKS	40	mt.	3.744
001 042 090020 00 17	COIN L 90X20 / ПОВОРОТ 90 ГР. " L "	20	pcs.	0.353
001 043 090020 00 17	90X20 COUPLER FITTING / СОЕДИНИТЕЛЬ НА СТЫК	50	pcs.	0.147
001 044 090020 00 17	90X20 END CUP(FLOOR) / ЗАГЛУШКА ТОРЦЕВАЯ	50	pcs.	0.172
001 041 090020 00 17	90X20 T CORNER(FLOOR) / Т - ОБРАЗНЫЙ УГОЛ	12	pcs.	0.659

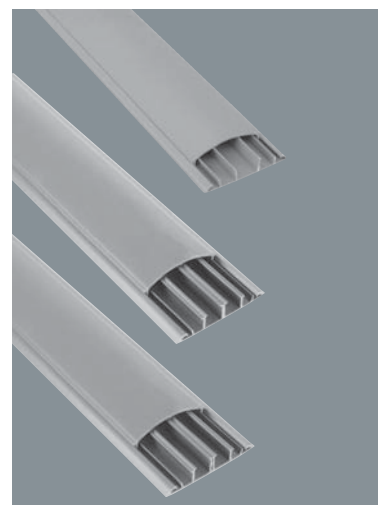

<b>MEKS SERIES AIR CONDITIONER TRUNKING AND ACCESSORIES / МАГИСТРАЛЬНЫЕ КАБЕЛЬ-КАНАЛЫ</b>				
001 002 075060 20 00	75X60 AIR CONDITIONER TRUNKING / 75X65 КАБЕЛЬ - КАНАЛ	30	mt.	2.825
001 050 030002 00 00	FIXING TOOL / ФИКСАТОР КАБЕЛЯ УНИВЕРСАЛЬНЫЙ	60	pcs.	0.329
001 043 075060 00 00	75X60 COUPLER FITTING / СОЕДИНИТЕЛЬ НА СТЫК	40	pcs.	0.337
001 039 075060 00 00	75X60 INSIDE CORNER / ВНУТРЕННИЙ УГОЛ	24	pcs.	0.667
001 040 075060 00 00	75X60 OUTSIDE CORNER / ВНЕШНИЙ УГОЛ	24	pcs.	0.667
001 042 075060 00 00	75X60 L CORNER / ПОВОРОТ 90 ГР. " L "	18	pcs.	0.817
001 050 030001 00 00	WALL PASSING / ДЛЯ УСТАНОВКИ ЭЛЕКТРОУСТАНОВОЧНЫХ ИЗДЕЛИЙ	60	pcs.	0.376
001 044 075060 01 00	75X60 INSIDE END CUP / ВНУТРЕННИЙ ЗАГЛУШКА ТОРЦЕВАЯ	30	pcs.	0.468
001 044 075060 02 00	75X60 OUTSIDE END CUP / ВНЕШНИЙ ЗАГЛУШКА ТОРЦЕВАЯ	18	pcs.	0.668





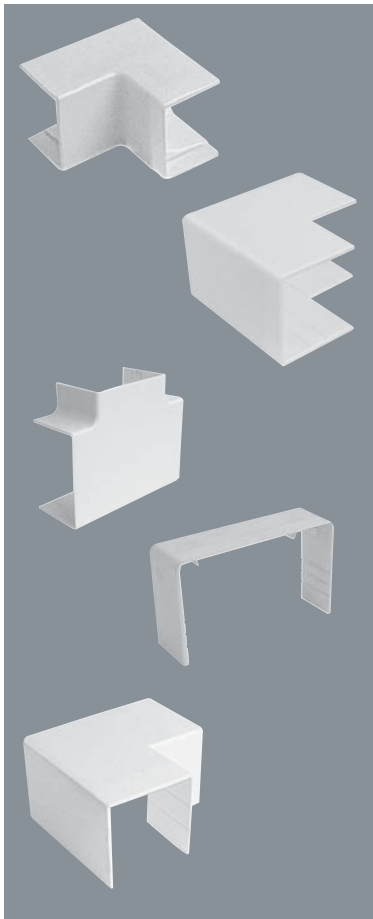
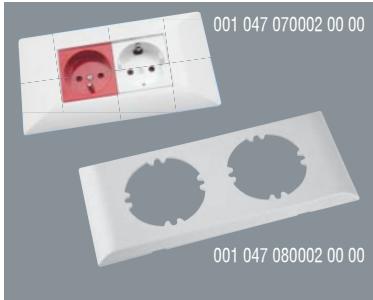

<b>CEILING CORNER TRUNKING / ПОТОЛОЧНЫЕ КАБЕЛЬ-КАНАЛЫ</b>				
001 002 023023 20 00	23X23 (CEILING CORNER) / (ПОТОЛОЧНЫЕ УГЛЫ)	120	mt.	0.961
001 041 023023 00 00	T CORNER / Т-ОБРАЗНЫЙ УГОЛ	60	pcs.	0.300
001 042 023023 00 00	L CORNER / ПОВОРОТ 90 ГР. " L "	60	pcs.	0.242
001 044 023023 00 00	END CUP / ЗАГЛУШКА ТОРЦЕВАЯ	100	pcs.	0.108





Code / Код	Description / Наименование	Packing Box Коробка упаковки	Packaging Unit Упаковка Единицы	Price \$ Цена \$
<b>FLARET SERIES HALOGEN FREE TRUNKING / FALRET СЕРИИ БЕЗ ГАЛОГЕНОВ КАБЕЛЬ - КАНАЛ</b>				
001 060 100050 20 00	100X50 HALOGEN FREE TRUNKING / БЕЗ ГАЛОГЕНОВ КАБЕЛЬ - КАНАЛ	20	mt.	16.700
001 039 100050 11 00	INSIDE CORNER(MOVING) / ВНУТРЕННИЙ УГОЛ (ПОДВИЖНОЙ)	12	pcs.	2.035
001 040 100050 11 00	OUTSIDE CORNER(MOVING) / ВНЕШНИЙ УГОЛ (ПОДВИЖНОЙ)	10	pcs.	2.184
001 041 100050 11 00	T CORNER / Т-ОБРАЗНЫЙ УГОЛ	8	pcs.	2.095
001 042 100050 11 00	L CORNER / ПОВОРОТ 90 ГР. " L "	8	pcs.	2.070
001 043 100050 11 00	COUPLER FITTING / СОЕДИНИТЕЛЬ НА СТЫК	100	pcs.	0.517
001 044 100050 11 00	END CUP / ЗАГЛУШКА ТОРЦЕВАЯ	40	pcs.	1.052
001 061 100050 20 00	CABLE TRUNK. (SEPARATOR) / КАБЕЛЬ - КАНАЛ (РАЗЪЕДИНЕНИЕ)	150	mt.	1.900
001 047 100001 11 00	PMS (100x37/50)(45x45)(ONE GANG) WITH INTERNAL CLIPS (H.FREE)	120	pcs.	0.965
001 047 100002 11 00	PMS (100x37/50)(45x45)(2 GANG) WITH INTERNAL CLIPS (H.FREE)	84	pcs.	1.380
001 047 100003 11 00	PMS (100x37/50)(45x45)(3GANG) WITH INTERNAL CLIPS (H.FREE)	72	pcs.	1.420
<b>MEKSPUS SERIES INTERNAL COVERED TRUNKING / ПАРАПЕТНЫЕ КАБЕЛЬ-КАНАЛЫ</b>				
001 003 040025 20 00	40X25 MM INTERNAL COVERED / КАБЕЛЬ - КАНАЛ (ВНУТРЕННЯ КРЫШКА)	80	mt.	1.419
001 003 100037 20 00	100X37 MM INTERNAL COVERED / КАБЕЛЬ - КАНАЛ (ВНУТРЕННЯ КРЫШКА)	30	mt.	4.576
001 003 100041 20 00	100X41MM INTERNAL COVERED / КАБЕЛЬ - КАНАЛ (ВНУТРЕННЯ КРЫШКА)	24	mt.	4.786
001 003 100050 20 00	100X50 MM INTERNAL COVERED / КАБЕЛЬ - КАНАЛ (ВНУТРЕННЯ КРЫШКА)	20	mt.	5.062
001 006 100050 20 00	100X50 COMPATIBLE WITH MOUNTING WITHOUT BASE (INTERNAL COVERED) КАБЕЛЬ - КАНАЛ (С ВНУТРЕННЕЙ КРЫШКОЙ) (НЕРЕГУЛЯРНЫЙ)	20	mt.	5.600
001 003 120070 20 00	120X70 INTERNAL COVERED (W.OUT ACCESSORIES) / КАБЕЛЬ - КАНАЛ (ВНУТРЕННЯ КРЫШКА)	16	mt.	7.287
001 003 170070 20 00	170X70 INTERNAL COVERED (W.OUT ACCESSORIES) / КАБЕЛЬ - КАНАЛ (ВНУТРЕННЯ КРЫШКА)	12	mt.	10.399
001 003 250070 20 00	250X70 INTERNAL COVERED (W.OUT ACCESSORIES) / КАБЕЛЬ - КАНАЛ (ВНУТРЕННЯ КРЫШКА)	8	mt.	11.032
001 003 250970 20 00	250X70 INTERNAL COVERED (W.OUT ACCESSORIES)(SEP.) / КАБЕЛЬ - КАНАЛ (ВНУТРЕННЯ КРЫШКА)	8	mt.	13.050
<b>SOCKET SETS FOR MEKSPUS SERIES TRUNKING 100X37-100X41-100X50 (45x45) / РАМКА И СУППОРТ ДЛЯ КАБЕЛЬ-КАНАЛОВ</b>				
001 047 070001 00 00	SOM SET(100X37/50)(45X45)(1) / РАМКА И СУППОРТ 1 МОДУЛЯ 45x45	20	pcs.	0.852
001 047 070002 00 00	SOM SET(100X37/50)(45X45)(2) / РАМКА И СУППОРТ 2 МОДУЛЯ 45x45	14	pcs.	1.268
001 047 070003 00 00	SOM SET(100X37/50)(45X45)(3) / РАМКА И СУППОРТ 3 МОДУЛЯ 45x45	12	pcs.	1.271
001 047 070004 00 00	SOM SET(100X37/50)(45X45)(4) / РАМКА И СУППОРТ 4 МОДУЛЯ 45x45	10	pcs.	1.319
<b>SOCKET SETS FOR MEKSPUS SERIES TRUNKING 100X37-100X41-100X50 (55x55) / РАМКА И СУППОРТ ДЛЯ КАБЕЛЬ-КАНАЛОВ</b>				
001 047 080001 00 00	SOM SET(100X37/50)(55x55)(1) / РАМКА И СУППОРТ 1 МОДУЛЯ 55x55	20	pcs.	0.680
001 047 080002 00 00	SOM SET(100X37/50)(55x55)(2) / РАМКА И СУППОРТ 2 МОДУЛЯ 55x55	14	pcs.	0.986
001 047 080003 00 00	SOM SET(100X37/50)(55x55)(3) / РАМКА И СУППОРТ 3 МОДУЛЯ 55x55	12	pcs.	1.378
<b>100 X 37 TRUNKING ACCESSORIES / 100X37 АКСЕССУАРЫ ДЛЯ КАБЕЛЬ-КАНАЛОВ</b>				
001 039 100037 00 00	INSIDE CORNER(FIXED) / ВНУТРЕННИЙ УГОЛ (УСТОЙЧИВЫЙ)	12	pcs.	0.934
001 040 100037 00 00	OUTSIDE CORNER(FIXED) / ВНЕШНИЙ УГОЛ (УСТОЙЧИВЫЙ)	8	pcs.	1.028
001 039 100037 01 00	INSIDE CORNER(MOVING) / ВНУТРЕННИЙ УГОЛ (ПОДВИЖНОЙ)	12	pcs.	1.121
001 040 100037 01 00	OUTSIDE CORNER(MOVING) / ВНЕШНИЙ УГОЛ (ПОДВИЖНОЙ)	10	pcs.	1.329
001 041 100037 00 00	T CORNER / Т-ОБРАЗНЫЙ УГОЛ	12	pcs.	1.028
001 042 100037 00 00	L CORNER / ПОВОРОТ 90 ГР. " L "	12	pcs.	1.028
001 044 100037 00 00	END CUP/ ЗАГЛУШКА ТОРЦЕВАЯ	50	pcs.	0.400
001 043 100037 00 00	COUPLER FITTING / СОЕДИНИТЕЛЬ НА СТЫК	100	pcs.	0.371
<b>100 X 41 TRUNKING ACCESSORIES / 100X41 АКСЕССУАРЫ ДЛЯ КАБЕЛЬ-КАНАЛОВ</b>				
001 039 100050 00 00	100X50/41 INSIDE CORNER(FIXED) / ВНУТРЕННИЙ УГОЛ (УСТОЙЧИВЫЙ)	8	pcs.	1.121
001 040 100050 00 00	100X50/41 OUTSIDE CORNER(FIXED) / ВНЕШНИЙ УГОЛ (УСТОЙЧИВЫЙ)	8	pcs.	1.121
001 039 100050 01 00	100X50/41 INSIDE CORNER(MOVING) / ВНУТРЕННИЙ УГОЛ (ПОДВИЖНОЙ)	12	pcs.	1.121
001 040 100050 01 00	100X50/41 OUTSIDE CORNER(MOVING) / ВНЕШНИЙ УГОЛ (ПОДВИЖНОЙ)	10	pcs.	1.329
001 041 100050 00 00	100X50/41 T CORNER / Т-ОБРАЗНЫЙ УГОЛ	8	pcs.	1.229
001 042 100050 00 00	100X50/41 L CORNER / ПОВОРОТ 90 ГР. " L "	8	pcs.	1.121
001 043 100050 00 00	100X50/41 COUPLER FITTING / СОЕДИНИТЕЛЬ НА СТЫК	100	pcs.	0.441
001 044 100050 00 00	100X50/41 END CUP/ ЗАГЛУШКА ТОРЦЕВАЯ	40	pcs.	0.761
<b>100 X 50 TRUNKING ACCESSORIES / АКСЕССУАРЫ ДЛЯ КАБЕЛЬ-КАНАЛОВ</b>				
001 039 100050 00 00	INSIDE CORNER(FIXED) / ВНУТРЕННИЙ УГОЛ (УСТОЙЧИВЫЙ)	8	pcs.	1.121
001 040 100050 00 00	OUTSIDE CORNER(FIXED) / ВНЕШНИЙ УГОЛ (УСТОЙЧИВЫЙ)	8	pcs.	1.121
001 039 100050 01 00	INSIDE CORNER(MOVING) / ВНУТРЕННИЙ УГОЛ (ПОДВИЖНОЙ)	12	pcs.	1.121
001 040 100050 01 00	OUTSIDE CORNER(MOVING) / ВНЕШНИЙ УГОЛ (ПОДВИЖНОЙ)	10	pcs.	1.329
001 041 100050 00 00	T CORNER / Т-ОБРАЗНЫЙ УГОЛ	8	pcs.	1.229
001 042 100050 00 00	L CORNER / ПОВОРОТ 90 ГР. " L "	8	pcs.	1.121
001 043 100050 00 00	COUPLER FITTING / СОЕДИНИТЕЛЬ НА СТЫК	100	pcs.	0.441
001 044 100050 00 00	END CUP/ ЗАГЛУШКА ТОРЦЕВАЯ	40	pcs.	0.761



Code / Код	Description / Наименование	Packing Box Коробка упаковки	Packaging Unit Упаковка Единицы	Price \$ Цена \$
<b>UPS AND POWER SOCKET FOR TRUNKING / РОЗЕТКИ ДЛЯ УСТАНОВКИ В КОРОБ (45X45)</b>				
001 052 300001 00 00	45X45 EARTHED SOCKET (CHILD PROTECT) (45 DEGREE) РОЗЕТКА С ЗАЗЕМЛЕНИЕМ (ЗАЩИТА ОТ ДЕТЕЙ)	 	50 pcs.	2.110
001 052 300002 00 00	45X45 UPS EARTHED SOCKET (CHILD PROTECT) (45 DEGREE) РОЗЕТКА UPS С ЗАЗЕМЛЕНИЕМ (ЗАЩИТА ОТ ДЕТЕЙ)	 	50 pcs.	2.050
001 052 200005 00 00	SOCKET UNITING TOOL / МЕХАНИЗМ СОЕДИНЕНИЯ РОЗЕТКИ		50 pcs.	0.630
888 049 050008	DATA CONNECTOR (1X8) / КОННЕКТОР КОМПЬЮТЕРНАЯ (1X8) CAT5		50 pcs.	0.960
888 049 050032	DATA CONNECTOR (1X8) CAT6 / КОННЕКТОР КОМПЬЮТЕРНАЯ (1X8) CAT6		1 pcs.	1.320
888 049 050009	TEL.CONNECTOR (1X4) / ТЕЛЕФОННЫЙ КОННЕКТОР (1X4)		1 pcs.	0.816
888 049 050013	45X45 DATA SOCKET COVER / РОЗЕТКА ИНФОРМАЦИОННАЯ RJ-45 UTP KAT.5e		1 pcs.	0.456
888 049 050012	45X22,5 DATA SOCKET COVER / РОЗЕТКА ИНФОРМАЦИОННАЯ RJ-45 UTP KAT.5e		1 pcs.	0.408
<b>12X12 TRUNKING ACCESSORIES / АКССУАРЫ ДЛЯ КАБЕЛЬ-КАНАЛОВ</b>				
		  IP40		
001 039 012012 00 00	INSIDE CORNER / ВНУТРЕННИЙ УГОЛ		60 pcs.	0.172
001 040 012012 00 00	OUTSIDE CORNER / ВНЕШНИЙ УГОЛ		60 pcs.	0.172
001 041 012012 00 00	T CORNER / Т-ОБРАЗНЫЙ УГОЛ		60 pcs.	0.272
001 042 012012 00 00	L CORNER / ПОВОРОТ 90 ГР. " L "		60 pcs.	0.172
001 044 012012 00 00	END CUP / ЗАГЛУШКА ТОРЦЕВАЯ		100 pcs.	0.154
001 043 012012 00 00	COUPLER FITTING / СОЕДИНИТЕЛЬ НА СТЫК		100 pcs.	0.161
<b>15X10 TRUNKING ACCESSORIES / АКССУАРЫ ДЛЯ КАБЕЛЬ-КАНАЛОВ</b>				
		  IP40		
001 039 015010 00 00	INSIDE CORNER / ВНУТРЕННИЙ УГОЛ		60 pcs.	0.183
001 040 015010 00 00	OUTSIDE CORNER / ВНЕШНИЙ УГОЛ		60 pcs.	0.183
001 041 015010 00 00	T CORNER / Т-ОБРАЗНЫЙ УГОЛ		60 pcs.	0.280
001 042 015010 00 00	L CORNER / ПОВОРОТ 90 ГР. " L "		60 pcs.	0.234
001 044 015010 00 00	END CUP / ЗАГЛУШКА ТОРЦЕВАЯ		100 pcs.	0.154
001 043 016016 00 00	COUPLER FITTING / СОЕДИНИТЕЛЬ НА СТЫК		100 pcs.	0.203
<b>20X10 TRUNKING ACCESSORIES / АКССУАРЫ ДЛЯ КАБЕЛЬ-КАНАЛОВ</b>				
		  IP40		
001 039 020010 00 00	INSIDE CORNER / ВНУТРЕННИЙ УГОЛ		60 pcs.	0.194
001 040 020010 00 00	OUTSIDE CORNER / ВНЕШНИЙ УГОЛ		60 pcs.	0.194
001 041 020010 00 00	T CORNER / Т-ОБРАЗНЫЙ УГОЛ		30 pcs.	0.289
001 042 020010 00 00	L CORNER / ПОВОРОТ 90 ГР. " L "		50 pcs.	0.194
001 044 020010 00 00	END CUP / ЗАГЛУШКА ТОРЦЕВАЯ		100 pcs.	0.162
001 043 020010 00 00	COUPLER FITTING / СОЕДИНИТЕЛЬ НА СТЫК		100 pcs.	0.162
<b>16X16 TRUNKING ACCESSORIES / АКССУАРЫ ДЛЯ КАБЕЛЬ-КАНАЛОВ</b>				
		  IP40		
001 039 016016 00 00	INSIDE CORNER / ВНУТРЕННИЙ УГОЛ		60 pcs.	0.183
001 040 016016 00 00	OUTSIDE CORNER / ВНЕШНИЙ УГОЛ		60 pcs.	0.183
001 041 016016 00 00	T CORNER / Т-ОБРАЗНЫЙ УГОЛ		60 pcs.	0.302
001 042 016016 00 00	L CORNER / ПОВОРОТ 90 ГР. " L "		60 pcs.	0.183
001 044 016016 00 00	END CUP / ЗАГЛУШКА ТОРЦЕВАЯ		100 pcs.	0.162
001 043 016016 00 00	COUPLER FITTING / СОЕДИНИТЕЛЬ НА СТЫК		100 pcs.	0.203
<b>25X16 TRUNKING ACCESSORIES / АКССУАРЫ ДЛЯ КАБЕЛЬ-КАНАЛОВ</b>				
		  IP40		
001 039 025016 00 00	INSIDE CORNER / ВНУТРЕННИЙ УГОЛ		40 pcs.	0.262
001 040 025016 00 00	OUTSIDE CORNER / ВНЕШНИЙ УГОЛ		40 pcs.	0.262
001 041 025016 00 00	T CORNER / Т-ОБРАЗНЫЙ УГОЛ		30 pcs.	0.326
001 042 025016 00 00	L CORNER / ПОВОРОТ 90 ГР. " L "		50 pcs.	0.262
001 044 025016 00 00	END CUP / ЗАГЛУШКА ТОРЦЕВАЯ		100 pcs.	0.185
001 043 025016 00 00	COUPLER FITTING / СОЕДИНИТЕЛЬ НА СТЫК		100 pcs.	0.168
001 047 017421 00 00	SOM FRAME / ШКАФ ДЛЯ МОНТАЖА ШТЕПСЕЛЬНОЙ РОЗЕТКИ		6 pcs.	2.596

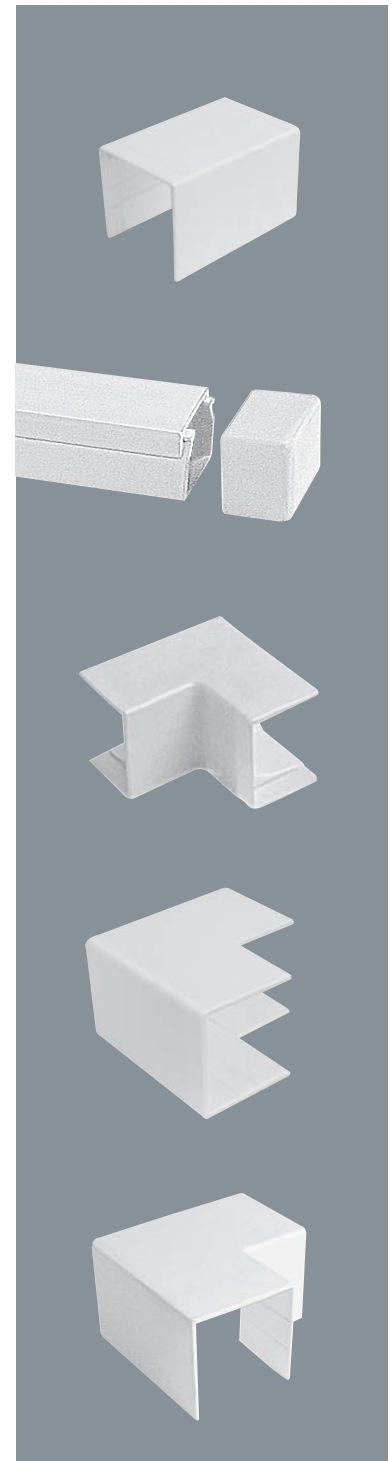



Code / Код	Description / Наименование	Packing Box Коробка упаковки	Packaging Unit Упаковка Единицы	Price \$ Цена \$
<b>25X25 TRUNKING ACCESSORIES / АКСЕССУАРЫ ДЛЯ КАБЕЛЬ-КАНАЛОВ</b> <span style="float: right;">TSE CE IP40</span>				
001 039 025025 00 00	INSIDE CORNER / ВНУТРЕННИЙ УГОЛ	40	pcs.	0.284
001 040 025025 00 00	OUTSIDE CORNER / ВНЕШНИЙ УГОЛ	40	pcs.	0.284
001 041 025025 00 00	T CORNER / Т-ОБРАЗНЫЙ УГОЛ	24	pcs.	0.341
001 042 025025 00 00	L CORNER / ПОВОРОТ 90 ГР. " L "	40	pcs.	0.284
001 044 025025 00 00	END CUP / ЗАГЛУШКА ТОРЦЕВАЯ	100	pcs.	0.189
001 043 025025 00 00	COUPLER FITTING / СОЕДИНИТЕЛЬ НА СТЫК	56	pcs.	0.135
001 047 017421 00 00	SOM FRAME / ШКАФ ДЛЯ МОНТАЖА ШТЕПСЕЛЬНОЙ РОЗЕТКИ	6	pcs.	2.596
<b>30X10 TRUNKING ACCESSORIES / АКСЕССУАРЫ ДЛЯ КАБЕЛЬ-КАНАЛОВ</b> <span style="float: right;">TSE CE IP40</span>				
001 039 030010 00 00	INSIDE CORNER / ВНУТРЕННИЙ УГОЛ	50	pcs.	0.408
001 040 030010 00 00	OUTSIDE CORNER / ВНЕШНИЙ УГОЛ	50	pcs.	0.413
001 041 030010 00 00	T CORNER / Т-ОБРАЗНЫЙ УГОЛ	50	pcs.	0.364
001 042 030010 00 00	L CORNER / ПОВОРОТ 90 ГР. " L "	50	pcs.	0.306
001 044 030010 00 00	END CUP / ЗАГЛУШКА ТОРЦЕВАЯ	100	pcs.	2.530
001 043 030010 00 00	COUPLER FITTING / СОЕДИНИТЕЛЬ НА СТЫК	100	pcs.	0.251
<b>30X16 TRUNKING ACCESSORIES / АКСЕССУАРЫ ДЛЯ КАБЕЛЬ-КАНАЛОВ</b> <span style="float: right;">TSE CE IP40</span>				
001 039 030016 00 00	INSIDE CORNER / ВНУТРЕННИЙ УГОЛ	35	pcs.	0.423
001 040 030016 00 00	OUTSIDE CORNER / ВНЕШНИЙ УГОЛ	48	pcs.	0.430
001 041 030016 00 00	T CORNER / Т-ОБРАЗНЫЙ УГОЛ	40	pcs.	0.378
001 042 030016 00 00	L CORNER / ПОВОРОТ 90 ГР. " L "	50	pcs.	0.323
001 044 030016 00 00	END CUP / ЗАГЛУШКА ТОРЦЕВАЯ	100	pcs.	0.253
001 043 030016 00 00	COUPLER FITTING / СОЕДИНИТЕЛЬ НА СТЫК	100	pcs.	0.255
<b>30X25 TRUNKING ACCESSORIES / АКСЕССУАРЫ ДЛЯ КАБЕЛЬ-КАНАЛОВ</b> <span style="float: right;">TSE CE IP40</span>				
001 039 030025 00 00	INSIDE CORNER / ВНУТРЕННИЙ УГОЛ	32	pcs.	0.441
001 040 030025 00 00	OUTSIDE CORNER / ВНЕШНИЙ УГОЛ	30	pcs.	0.469
001 041 030025 00 00	T CORNER / Т-ОБРАЗНЫЙ УГОЛ	24	pcs.	0.331
001 042 030025 00 00	L CORNER / ПОВОРОТ 90 ГР. " L "	30	pcs.	0.366
001 044 030025 00 00	END CUP / ЗАГЛУШКА ТОРЦЕВАЯ	100	pcs.	0.253
001 043 030025 00 00	COUPLER FITTING / СОЕДИНИТЕЛЬ НА СТЫК	100	pcs.	0.164
<b>40X16 TRUNKING ACCESSORIES / АКСЕССУАРЫ ДЛЯ КАБЕЛЬ-КАНАЛОВ</b> <span style="float: right;">TSE CE IP40</span>				
001 039 040016 00 00	INSIDE CORNER / ВНУТРЕННИЙ УГОЛ	32	pcs.	0.430
001 040 040016 00 00	OUTSIDE CORNER / ВНЕШНИЙ УГОЛ	30	pcs.	0.430
001 041 040016 00 00	T CORNER / Т-ОБРАЗНЫЙ УГОЛ	24	pcs.	0.430
001 042 040016 00 00	L CORNER / ПОВОРОТ 90 ГР. " L "	34	pcs.	0.430
001 044 040016 00 00	END CUP / ЗАГЛУШКА ТОРЦЕВАЯ	25	pcs.	0.182
001 043 040016 00 00	COUPLER FITTING / СОЕДИНИТЕЛЬ НА СТЫК	100	pcs.	0.281
001 047 017421 00 00	SOM FRAME / ШКАФ ДЛЯ МОНТАЖА ШТЕПСЕЛЬНОЙ РОЗЕТКИ	6	pcs.	2.596
<b>40X25 TRUNKING ACCESSORIES / АКСЕССУАРЫ ДЛЯ КАБЕЛЬ-КАНАЛОВ</b> <span style="float: right;">TSE CE IP40</span>				
001 039 040025 00 00	INSIDE CORNER / ВНУТРЕННИЙ УГОЛ	24	pcs.	0.451
001 040 040025 00 00	OUTSIDE CORNER / ВНЕШНИЙ УГОЛ	30	pcs.	0.451
001 041 040025 00 00	T CORNER / Т-ОБРАЗНЫЙ УГОЛ	18	pcs.	0.512
001 042 040025 00 00	L CORNER / ПОВОРОТ 90 ГР. " L "	24	pcs.	0.451
001 044 040025 00 00	END CUP / ЗАГЛУШКА ТОРЦЕВАЯ	25	pcs.	0.199
001 043 040016 00 00	COUPLER FITTING / СОЕДИНИТЕЛЬ НА СТЫК	70	pcs.	0.299
001 047 017421 00 00	SOM FRAME / ШКАФ ДЛЯ МОНТАЖА ШТЕПСЕЛЬНОЙ РОЗЕТКИ	6	pcs.	2.596
<b>40X40 TRUNKING ACCESSORIES / АКСЕССУАРЫ ДЛЯ КАБЕЛЬ-КАНАЛОВ</b> <span style="float: right;">TSE CE IP40</span>				
001 039 040040 00 00	INSIDE CORNER / ВНУТРЕННИЙ УГОЛ	18	pcs.	0.460
001 040 040040 00 00	OUTSIDE CORNER / ВНЕШНИЙ УГОЛ	10	pcs.	0.537
001 041 040040 00 00	T CORNER / Т-ОБРАЗНЫЙ УГОЛ	48	pcs.	0.509
001 042 040040 00 00	L CORNER / ПОВОРОТ 90 ГР. " L "	60	pcs.	0.473
001 044 040040 00 00	END CUP / ЗАГЛУШКА ТОРЦЕВАЯ	25	pcs.	0.174
001 043 040016 00 00	COUPLER FITTING / СОЕДИНИТЕЛЬ НА СТЫК	100	pcs.	0.196
001 047 017421 00 00	SOM FRAME / ШКАФ ДЛЯ МОНТАЖА ШТЕПСЕЛЬНОЙ РОЗЕТКИ	6	pcs.	2.596

Code / Код	Description / Наименование	Packing Box Коробка упаковки	Packaging Unit Упаковка Единицы	Price \$ Цена \$
<b>60X25 TRUNKING ACCESSORIES / АКСССУАРЫ ДЛЯ КАБЕЛЬ-КАНАЛОВ</b>				
			IP40	
001 039 060025 00 00	INSIDE CORNER / ВНУТРЕННИЙ УГОЛ	48	pcs.	0.676
001 040 060025 00 00	OUTSIDE CORNER / ВНЕШНИЙ УГОЛ	72	pcs.	0.676
001 041 060025 00 00	T CORNER / Т-ОБРАЗНЫЙ УГОЛ	40	pcs.	0.676
001 042 060025 00 00	L CORNER / ПОВОРОТ 90 ГР. " L "	60	pcs.	0.676
001 044 060025 00 00	END CUP / ЗАГЛУШКА ТОРЦЕВАЯ	50	pcs.	0.355
001 043 060025 00 00	COUPLER FITTING / СОЕДИНИТЕЛЬ НА СТЫК	60	pcs.	0.366
<b>60X40 TRUNKING ACCESSORIES / АКСССУАРЫ ДЛЯ КАБЕЛЬ-КАНАЛОВ</b>				
			IP40	
001 039 060040 00 00	INSIDE CORNER / ВНУТРЕННИЙ УГОЛ	26	pcs.	0.688
001 040 060040 00 00	OUTSIDE CORNER / ВНЕШНИЙ УГОЛ	32	pcs.	0.688
001 041 060040 00 00	T CORNER / Т-ОБРАЗНЫЙ УГОЛ	32	pcs.	0.688
001 042 060040 00 00	L CORNER / ПОВОРОТ 90 ГР. " L "	40	pcs.	0.688
001 044 060040 00 00	END CUP / ЗАГЛУШКА ТОРЦЕВАЯ	50	pcs.	0.395
001 043 060040 00 00	COUPLER FITTING / СОЕДИНИТЕЛЬ НА СТЫК	40	pcs.	0.382
<b>75X22 TRUNKING ACCESSORIES / АКСССУАРЫ ДЛЯ КАБЕЛЬ-КАНАЛОВ</b>				
			IP40	
001 039 075022 00 00	INSIDE CORNER / ВНУТРЕННИЙ УГОЛ	20	pcs.	0.880
001 040 075022 00 00	OUTSIDE CORNER / ВНЕШНИЙ УГОЛ	20	pcs.	0.880
001 044 075022 01 00	RIGHT END CUP / ЗАГЛУШКА ТОРЦЕВАЯ (ПРАВАЯ)	30	pcs.	0.880
001 044 075022 02 00	LEFT END CUP / ЗАГЛУШКА ТОРЦЕВАЯ (ЛЕВАЯ)	20	pcs.	0.880
001 043 075022 00 00	COUPLER FITTING / СОЕДИНИТЕЛЬ НА СТЫК	100	pcs.	0.880
<b>60X60 TRUNKING ACCESSORIES / АКСССУАРЫ ДЛЯ КАБЕЛЬ-КАНАЛОВ</b>				
			IP40	
001 039 060060 00 00	INSIDE CORNER / ВНУТРЕННИЙ УГОЛ	16	pcs.	0.734
001 040 060060 00 00	OUTSIDE CORNER / ВНЕШНИЙ УГОЛ	16	pcs.	1.194
001 041 060060 00 00	T CORNER / Т-ОБРАЗНЫЙ УГОЛ	20	pcs.	0.837
001 042 060060 00 00	L CORNER / ПОВОРОТ 90 ГР. " L "	24	pcs.	0.853
001 044 060060 00 00	END CUP / ЗАГЛУШКА ТОРЦЕВАЯ	30	pcs.	0.374
001 043 060060 00 00	COUPLER FITTING / СОЕДИНИТЕЛЬ НА СТЫК	25	pcs.	0.292
<b>80X40 TRUNKING ACCESSORIES / АКСССУАРЫ ДЛЯ КАБЕЛЬ-КАНАЛОВ</b>				
			IP40	
001 039 080040 00 00	INSIDE CORNER / ВНУТРЕННИЙ УГОЛ	18	pcs.	1.129
001 040 080040 00 00	OUTSIDE CORNER / ВНЕШНИЙ УГОЛ	8	pcs.	1.129
001 041 080040 00 00	T CORNER / Т-ОБРАЗНЫЙ УГОЛ	12	pcs.	1.129
001 042 080040 00 00	L CORNER / ПОВОРОТ 90 ГР. " L "	16	pcs.	1.129
001 044 080040 00 00	END CUP / ЗАГЛУШКА ТОРЦЕВАЯ	60	pcs.	0.315
001 043 080040 00 00	COUPLER FITTING / СОЕДИНИТЕЛЬ НА СТЫК	100	pcs.	0.342
<b>80X60 TRUNKING ACCESSORIES / АКСССУАРЫ ДЛЯ КАБЕЛЬ-КАНАЛОВ</b>				
			IP40	
001 039 080060 00 00	INSIDE CORNER / ВНУТРЕННИЙ УГОЛ	12	pcs.	1.173
001 040 080060 00 00	OUTSIDE CORNER / ВНЕШНИЙ УГОЛ	18	pcs.	1.173
001 041 080060 00 00	T CORNER / Т-ОБРАЗНЫЙ УГОЛ	100	pcs.	1.173
001 042 080060 00 00	L CORNER / ПОВОРОТ 90 ГР. " L "	12	pcs.	1.173
001 044 080060 00 00	END CUP / ЗАГЛУШКА ТОРЦЕВАЯ	48	pcs.	0.424
001 043 080060 00 00	COUPLER FITTING / СОЕДИНИТЕЛЬ НА СТЫК	80	pcs.	0.464
<b>100X40 TRUNKING ACCESSORIES / АКСССУАРЫ ДЛЯ КАБЕЛЬ-КАНАЛОВ</b>				
			IP40	
001 039 100040 00 00	INSIDE CORNER(FIXED) / ВНУТРЕННИЙ УГОЛ (УСТОЙЧИВЫЙ)	8	pcs.	1.181
001 040 100040 00 00	OUTSIDE CORNER(FIXED) / ВНЕШНИЙ УГОЛ (УСТОЙЧИВЫЙ)	8	pcs.	1.181
001 039 100040 01 00	INSIDE CORNER(MOVING) / ВНУТРЕННИЙ УГОЛ (ПОДВИЖНОЙ)	8	pcs.	1.290
001 040 100040 01 00	OUTSIDE CORNER(MOVING) / ВНЕШНИЙ УГОЛ (ПОДВИЖНОЙ)	10	pcs.	1.114
001 041 100040 00 00	T CORNER / Т-ОБРАЗНЫЙ УГОЛ	12	pcs.	1.181
001 042 100040 00 00	L CORNER / ПОВОРОТ 90 ГР. " L "	12	pcs.	1.181
001 044 100040 00 00	END CUP / ЗАГЛУШКА ТОРЦЕВАЯ	20	pcs.	0.318
001 043 100040 00 00	COUPLER FITTING / СОЕДИНИТЕЛЬ НА СТЫК	100	pcs.	0.382
001 050 030004 00 00	TRUNKING LOCKING / TOOL УСТРОЙСТВО ФИКСАЦИИ КАНАЛА	100	pcs.	0.053
001 013 100040 20 00	CABLE TRUNK.(SEPARATOR) / КАБЕЛЬНЫЙ КАНАЛ (РАЗЪЕДИНЕНИЕ)	200	mt.	0.697
<b>100X60 TRUNKING ACCESSORIES / АКСССУАРЫ ДЛЯ КАБЕЛЬ-КАНАЛОВ</b>				
			IP40	
001 039 100060 00 00	INSIDE CORNER(FIXED) / ВНУТРЕННИЙ УГОЛ (УСТОЙЧИВЫЙ)	8	pcs.	1.290
001 040 100060 00 00	OUTSIDE CORNER(FIXED) / ВНЕШНИЙ УГОЛ (УСТОЙЧИВЫЙ)	8	pcs.	1.290
001 039 100060 01 00	INSIDE CORNER(MOVING) / ВНУТРЕННИЙ УГОЛ (ИЗМЕНЯЕМЫЙ)	8	pcs.	1.290
001 040 100060 01 00	OUTSIDE CORNER(MOVING) / ВНЕШНИЙ УГОЛ (ИЗМЕНЯЕМЫЙ)	10	pcs.	1.290
001 041 100060 00 00	T CORNER / Т-ОБРАЗНЫЙ УГОЛ	8	pcs.	1.290
001 042 100060 00 00	L CORNER / ПОВОРОТ 90 ГР. " L "	8	pcs.	1.290
001 044 100060 00 00	END CUP / ЗАГЛУШКА ТОРЦЕВАЯ	20	pcs.	0.381
001 043 100060 00 00	COUPLER FITTING / СОЕДИНИТЕЛЬ НА СТЫК	100	pcs.	0.284
001 050 030004 00 00	TRUNKING LOCKING / TOOL УСТРОЙСТВО ФИКСАЦИИ КАНАЛА	100	pcs.	0.053
001 013 100060 20 00	CABLE TRUNK.(SEPARATOR) / КАБЕЛЬНЫЙ КАНАЛ (РАЗЪЕДИНЕНИЕ)	130	mt.	0.835

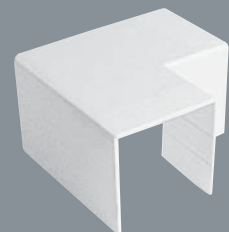
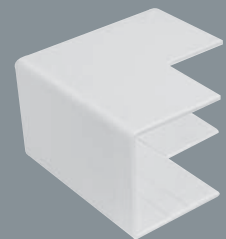
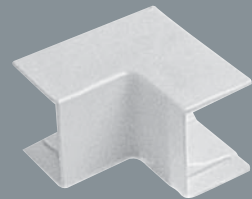
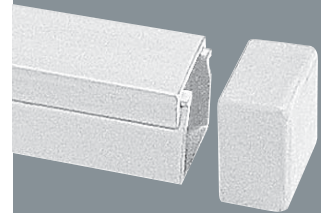
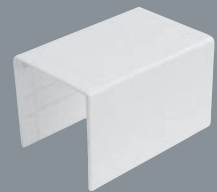

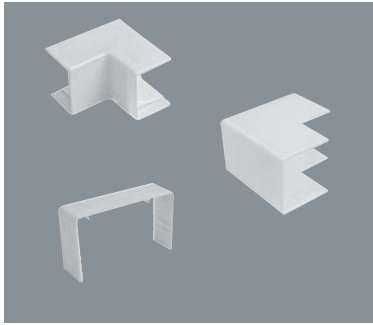
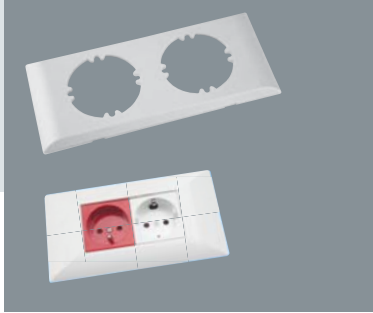

Code / Код	Description / Наименование	Packing Box Коробка упаковки	Packaging Unit Упаковка Единицы	Price \$ Цена \$
<b>EKO SERIES 100x40 - 100x60 SOCKET ASSEMBLY SET (55X55) / РАМКА И СУППОРТ ДЛЯ МОНТАЖА (КАБЕЛЬ-КАНАЛЫ)</b>				
001 047 020001 00 00	SOM SET(100)(1) / (100-НЫЙ), РАМКА И СУППОРТ 1 МОДУЛЯ 55x55	20	pcs.	0.883
001 047 020002 00 00	SOM SET(100)(2) / (100-НЫЙ), РАМКА И СУППОРТ 2 МОДУЛЯ 55x55	14	pcs.	1.261
001 047 020003 00 00	SOM SET(100)(3) / (100-НЫЙ), РАМКА И СУППОРТ 3 МОДУЛЯ 55x55	12	pcs.	1.630
<b>EKO SERIES 100x40 - 100x60 SOCKET ASSEMBLY SET (45X45) / РАМКА И СУППОРТ ДЛЯ МОНТАЖА (КАБЕЛЬ-КАНАЛЫ)</b>				
001 047 040001 00 00	SOM SET(100)(1) / (100-НЫЙ), РАМКА И СУППОРТ 1 МОДУЛЯ 45x45	20	pcs.	0.799
001 047 040002 00 00	SOM SET(100)(1) / (100-НЫЙ), РАМКА И СУППОРТ 2 МОДУЛЯ 45x45	14	pcs.	1.128
001 047 040003 00 00	SOM SET(100)(1) / (100-НЫЙ), РАМКА И СУППОРТ 3 МОДУЛЯ 45x45	12	pcs.	1.298
001 047 040004 00 00	SOM SET(100)(1) / (100-НЫЙ), РАМКА И СУППОРТ 4 МОДУЛЯ 45x45	10	pcs.	1.449
<b>120X60 TRUNKING ACCESSORIES / АКССЕСУАРЫ ДЛЯ КАБЕЛЬ-КАНАЛОВ</b>				
001 039 120060 00 00	INSIDE CORNER / ВНУТРЕННИЙ УГОЛ	8	pcs.	1.504
001 040 120060 00 00	OUTSIDE CORNER / ВНЕШНИЙ УГОЛ	8	pcs.	1.504
001 041 120060 00 00	T CORNER / Т-ОБРАЗНЫЙ УГОЛ	8	pcs.	1.504
001 042 120060 00 00	L CORNER / ПОВОРОТ 90 ГР. " L "	8	pcs.	1.504
001 044 120060 00 00	COUPLER FITTING / СОЕДИНИТЕЛЬ НА СТЫК	20	pcs.	0.377
001 043 120060 00 00	END CUP / ЗАГЛУШКА ТОРЦЕВАЯ	50	pcs.	0.323
001 047 060001 00 00	SOM SET(100)(1) / РАМКА И СУППОРТ 1 МОДУЛЯ 100	20	pcs.	1.150
001 047 060002 00 00	SOM SET(100)(2) / РАМКА И СУППОРТ 2 МОДУЛЯ 100	20	pcs.	1.300
001 047 060003 00 00	SOM SET(100)(3) / РАМКА И СУППОРТ 3 МОДУЛЯ 100	20	pcs.	1.500
<b>JUNCTION BOX FOR TRUNKING / КОРПУС ПЛАСТИКОВЫЙ ДЛЯ КАБЕЛЬ-КАНАЛОВ</b>				
001 046 195100 00 00	JUNCTION BOX FOR TRUNKING / КОРПУС ПЛАСТИКОВЫЙ ДЛЯ КАБЕЛ КАНАЛЫ	25	pcs.	0.850

**BRITISH NORM PLUG SOCKET ASEMBLY SETS**

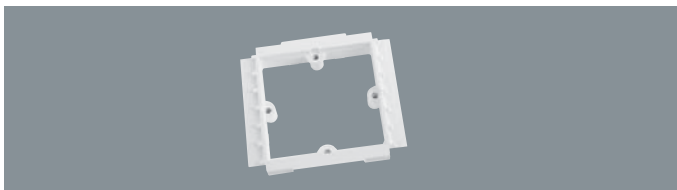
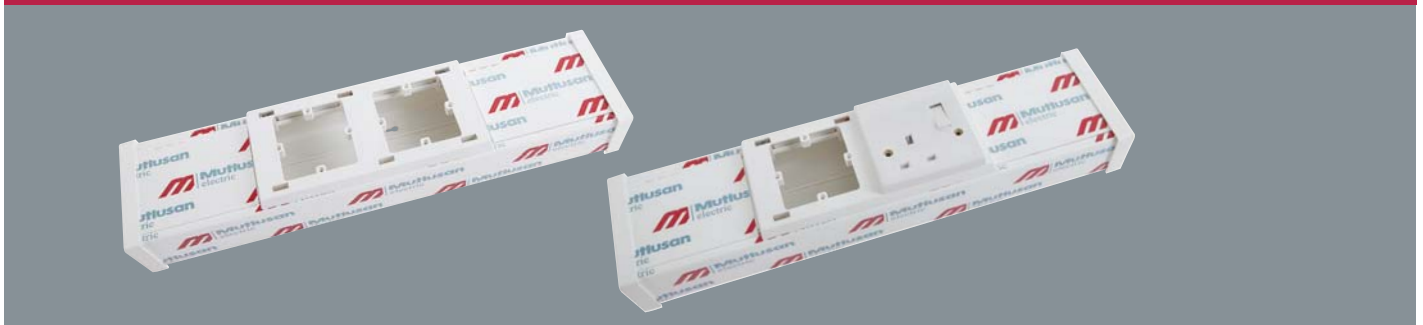

Code / Код : 001 047 980001 00 00  
 Description / Наименование : BRITISH NORM SINGLE SOCKET BASE  
 Packing / Количество : 200 ad.  
 Price \$ / Цена \$ : 0.592 \$

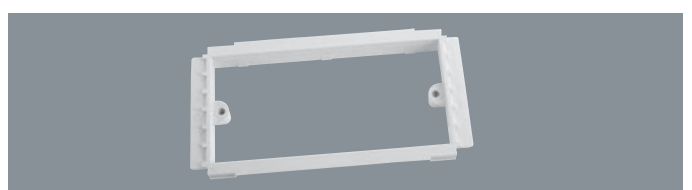

Code / Код : 001 047 980002 00 00  
 Description / Наименование : BRITISH NORM DOUBLE SOCKET BASE  
 Packing / Количество : 100 ad.  
 Price \$ / Цена \$ : 0.587 \$

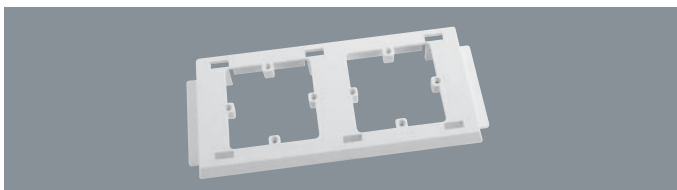

Code / Код : 001 047 990002 00 00  
 Description / Наименование : BRITISH NORM DOUBLE HIGH TYPE SOCKET BASE  
 Packing / Количество : 94  
 Price \$ / Цена \$ : 1.133 \$

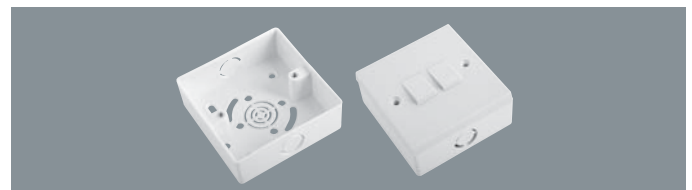

Code / Код : 001 166 000001 00 00  
 Description / Наименование : FLUSH MOUNTED SWITCH CASING (SQUARE JUNCTION BOX)  
 Packing / Количество : 28  
 Price \$ / Цена \$ : 0.459 \$

Code / Код	Description / Наименование	Packing Box Коробка упаковки	Packaging Unit Упаковка Единицы	Price \$ Цена \$
<b>SIDEM SERIES COLOURED TRUNKING - КАБЕЛЬ - КАНАЛЫ С ТЕКСТУРОЙ ПОД ДЕРЕВО</b>				
			TSE CE IP40	
001 007 010008 20 0X	10X8 CABLE TRUNKING / КАБЕЛЬ - КАНАЛ	330	mt.	0.864
001 007 012012 20 0X	12X12 CABLE TRUNKING / КАБЕЛЬ - КАНАЛ	250	mt.	0.901
001 007 015010 20 0X	15X10 CABLE TRUNKING / КАБЕЛЬ - КАНАЛ	250	mt.	0.955
001 007 016016 20 0X	16X16 CABLE TRUNKING / КАБЕЛЬ - КАНАЛ	250	mt.	1.026
001 007 020010 20 0X	20X10 CABLE TRUNKING / КАБЕЛЬ - КАНАЛ	200	mt.	0.977
001 007 025016 20 0X	25X16 CABLE TRUNKING / КАБЕЛЬ - КАНАЛ	150	mt.	1.253
001 007 025025 20 0X	25X25 CABLE TRUNKING / КАБЕЛЬ - КАНАЛ	100	mt.	1.636
001 007 930010 20 0X	30X10 CABLE TRUNKING (SEP.) / КАБЕЛЬ - КАНАЛ (С КОРОБКОЙ) (С РАЗДЕЛИТЕЛЬНАЯ ПЕРЕГОРОДКА)	140	mt.	1.254
001 007 930016 20 0X	30X16 CABLE TRUNKING (SEP.) / КАБЕЛЬ - КАНАЛ (С КОРОБКОЙ) (С РАЗДЕЛИТЕЛЬНАЯ ПЕРЕГОРОДКА)	140	mt.	1.597
001 007 030025 20 0X	30X25 CABLE TRUNKING / КАБЕЛЬ - КАНАЛ	80	mt.	1.737
001 007 040016 20 0X	40X16 CABLE TRUNKING / КАБЕЛЬ - КАНАЛ	100	mt.	1.702
001 007 940016 20 0X	40X16 CABLE TRUNKING (SEP.) / КАБЕЛЬ - КАНАЛ (С КОРОБКОЙ) (С РАЗДЕЛИТЕЛЬНАЯ ПЕРЕГОРОДКА)	100	mt.	1.786
001 007 040025 20 0X	40X25 CABLE TRUNKING / КАБЕЛЬ - КАНАЛ	80	mt.	2.111
001 007 040040 20 0X	40X40 CABLE TRUNKING / КАБЕЛЬ - КАНАЛ	50	mt.	2.710
001 007 960025 20 0X	60X25 CABLE TRUNKING (SEP.) / КАБЕЛЬ - КАНАЛ (С КОРОБКОЙ) (С РАЗДЕЛИТЕЛЬНАЯ ПЕРЕГОРОДКА)	40	mt.	3.142
001 007 060040 20 0X	60X40 CABLE TRUNKING / КАБЕЛЬ - КАНАЛ	40	mt.	3.480
001 007 060060 20 0X	60X60 CABLE TRUNKING / КАБЕЛЬ - КАНАЛ	32	mt.	4.686
001 007 974020 20 0X	74X20 CABLE TRUNKING (SEP.) / КАБЕЛЬ - КАНАЛ (С КОРОБКОЙ) (С РАЗДЕЛИТЕЛЬНАЯ ПЕРЕГОРОДКА)	50	mt.	3.640
001 007 975022 20 0X	75X22 CABLE TRUNKING (SEP.) / КАБЕЛЬ - КАНАЛ (С КОРОБКОЙ) (С РАЗДЕЛИТЕЛЬНАЯ ПЕРЕГОРОДКА)	50	mt.	4.543
001 007 080040 20 0X	80X40 CABLE TRUNKING / КАБЕЛЬ - КАНАЛ	30	mt.	4.686
001 007 080060 20 0X	80X60 CABLE TRUNKING / КАБЕЛЬ - КАНАЛ	24	mt.	5.283
001 007 100036 20 0X	100X36 CABLE TRUNKING / КАБЕЛЬ - КАНАЛ	30	mt.	7.560
001 007 100040 20 0X	100X40 CABLE TRUNKING / КАБЕЛЬ - КАНАЛ	24	mt.	7.920
001 007 100048 20 0X	100X48 CABLE TRUNKING / КАБЕЛЬ - КАНАЛ	24	mt.	9.000
001 007 100060 20 0X	100X60 CABLE TRUNKING / КАБЕЛЬ - КАНАЛ	20	mt.	9.720
001 007 075060 20 0X	75X60 CABLE TRUNKING / КАБЕЛЬ - КАНАЛ	30	mt.	5.882
001 007 100037 20 0X	100X37 CABLE TRUNKING (IN.LID) / КАБЕЛЬ - КАНАЛ (ВНУТРЕННЯЯ КРЫШКА)	30	mt.	8.400
001 007 100050 20 0X	100X50 CABLE TRUNKING (IN.LID) / КАБЕЛЬ - КАНАЛ (ВНУТРЕННЯЯ КРЫШКА)	20	mt.	9.360
001 007 110060 20 0X	110X60 CABLE TRUNKING (IN.LID) / КАБЕЛЬ - КАНАЛ (ВНУТРЕННЯЯ КРЫШКА)	20	mt.	12.750
001 007 120060 20 0X	120X60 CABLE TRUNKING (IN.LID) / КАБЕЛЬ - КАНАЛ (ВНУТРЕННЯЯ КРЫШКА)	16	mt.	10.080
001 007 120070 20 0X	120X70 CABLE TRUNKING (IN.LID) / КАБЕЛЬ - КАНАЛ (ВНУТРЕННЯЯ КРЫШКА)	16	mt.	15.247
001 007 170070 20 0X	170X70 CABLE TRUNKING (IN.LID) / КАБЕЛЬ - КАНАЛ (ВНУТРЕННЯЯ КРЫШКА)	12	mt.	16.800

Code / Код	Description / Наименование	Packing Box Коробка упаковки	Packaging Unit Упаковка Единицы	Price \$ Цена \$
<b>SIDEM SERIES COLOURED TRUNKING (SELF ADHESIVED) / КАБЕЛЬ - КАНАЛЫ С ТЕКСТУРОЙ ПОД ДЕРЕВО</b>				
			TSE CE IP40	
001 155 010008 20 0X	10X8 C. TRUN. ADH / КАБЕЛЬ - КАНАЛ (С КЛЕЙКОЙ ИЗОЛИРУЮЩЕЙ ЛЕНТОЙ)	330	mt.	0.616
001 155 012012 20 0X	12X12 C. TRUN. ADH / КАБЕЛЬ - КАНАЛ (С КЛЕЙКОЙ ИЗОЛИРУЮЩЕЙ ЛЕНТОЙ)	250	mt.	0.714
001 155 015010 20 0X	15X10 CABLE TRUNKING / КАБЕЛЬ - КАНАЛ	250	mt.	0.770
001 155 016016 20 0X	16X16 CABLE TRUNKING / КАБЕЛЬ - КАНАЛ	250	mt.	0.992
001 155 020010 20 0X	20X10 CABLE TRUNKING / КАБЕЛЬ - КАНАЛ	180	mt.	1.026
001 155 025016 20 0X	25X16 CABLE TRUNKING / КАБЕЛЬ - КАНАЛ	140	mt.	1.524
001 155 025025 20 0X	25X25 CABLE TRUNKING / КАБЕЛЬ - КАНАЛ	100	mt.	1.664
001 155 930010 20 0X	30X10 CABLE TRUNKING / КАБЕЛЬ - КАНАЛ	140	mt.	1.570
001 155 930016 20 0X	30X16 CABLE TRUNKING / КАБЕЛЬ - КАНАЛ	140	mt.	1.920
001 155 030025 20 0X	30X25 CABLE TRUNKING / КАБЕЛЬ - КАНАЛ	80	mt.	1.990
001 155 040016 20 0X	40X16 CABLE TRUNKING / КАБЕЛЬ - КАНАЛ	100	mt.	2.220
001 155 040025 20 0X	40X25 CABLE TRUNKING / КАБЕЛЬ - КАНАЛ	80	mt.	2.484
001 155 040040 20 0X	40X40 CABLE TRUNKING / КАБЕЛЬ - КАНАЛ	50	mt.	2.988
001 155 960025 20 0X	60X25 CABLE TRUNKING / КАБЕЛЬ - КАНАЛ	40	mt.	4.188
001 155 060015 20 0X	60X15 CABLE TRUNKING / КАБЕЛЬ - КАНАЛ	50	mt.	3.914
001 155 070018 20 0X	75X18 CABLE TRUNKING / КАБЕЛЬ - КАНАЛ	40	mt.	6.740
001 155 060040 20 0X	60X40 CABLE TRUNKING / КАБЕЛЬ - КАНАЛ	40	mt.	5.285



## COLOR OPTIONS -

MUT-51  
RIBBED BEIGEMUT-02  
MERBAUMUT-01  
PEARMUT-52  
SCARLET BROWMUT-03  
DARK WALNUTMUT-53  
RIBBED BROWNMUT-04  
LIGHT BEECHMUT-54  
RIBBED LIGHT BEIGEMUT-55  
RIBBED LIGHT BEIGEMUT-05  
MAHOGANY

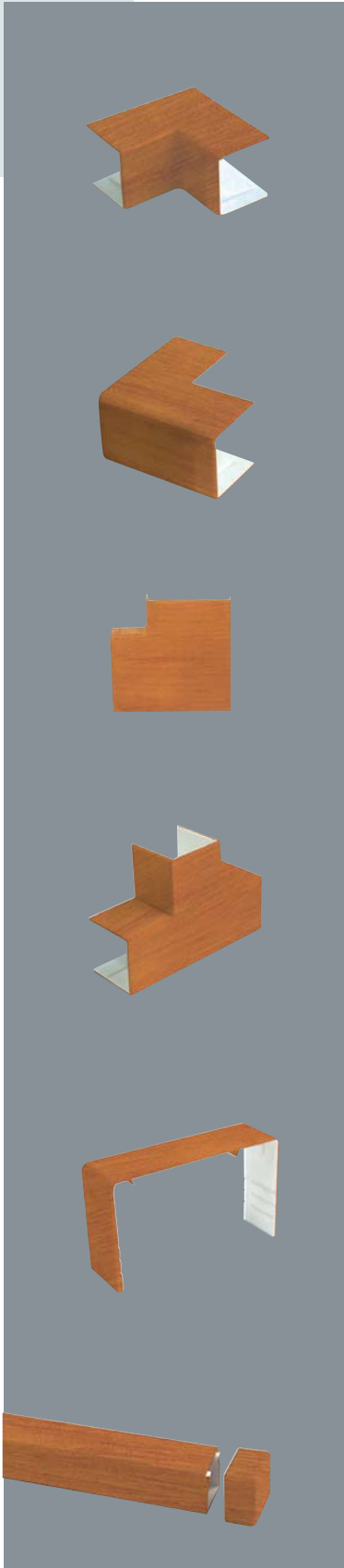

Code / Код	Description / Наименование	Packing Box Коробка упаковки	Packaging Unit Упаковка Единицы	Price \$ Цена \$
<b>SIDEM SERIES SKIRTING BOARDS AND ACCESSORIES</b>				€ IP40
001 007 060015 20 0X	60X15 CABLE TRUNKING(FLOOR) / НАПОЛЬНЫЙ КАБЕЛЬ КАНАЛ	80	mt.	2.387
001 031 060015 00 0X	60X15 L CORNER(FLOOR) / ПОВОРОТ 90 ГР. " L "	1	pcs.	1.216
001 032 060015 00 0X	60X15 COUPLER FITTING(FLOOR) / СОЕДИНИТЕЛЬ НА СТЫК	1	pcs.	0.448
001 033 060015 00 0X	60X15 END CUP(FLOOR) / ЗАГЛУШКА ТОРЦЕВАЯ	1	pcs.	0.488
001 030 060015 00 0X	60X15 T CORNER(FLOOR) / Т-ОБРАЗНЫЙ УГОЛ	1	pcs.	1.216
001 007 075018 20 0X	70X18 CABLE TRUNKING(FLOOR) / НАПОЛЬНЫЙ КАБЕЛЬ КАНАЛ	60	mt.	4.633
001 007 090020 20 0X	90X20 CABLE TRUNKING(FLOOR) / НАПОЛЬНЫЙ КАБЕЛЬ КАНАЛ	40	mt.	6.686
<b>12X12 TRUNKING ACCESSORIES / АКСЕССУАРЫ ДЛЯ КАБЕЛЬ-КАНАЛОВ (SIDEM) -ТЕКСТУРОЙ ПОД ДЕРЕВО</b>				€ IP40
001 028 012012 00 0X	INSIDE CORNER / ВНУТРЕННИЙ УГОЛ	1	pcs.	0.343
001 029 012012 00 0X	OUTSIDE CORNER / ВНЕШНИЙ УГОЛ	1	pcs.	0.350
001 030 012012 00 0X	T CORNER / Т-ОБРАЗНЫЙ УГОЛ	1	pcs.	0.309
001 031 012012 00 0X	L CORNER / ПОВОРОТ 90 ГР. " L "	1	pcs.	0.309
001 033 012012 00 0X	END CUP / ЗАГЛУШКА ТОРЦЕВАЯ	1	pcs.	0.274
001 032 012012 00 0X	COUPLER FITTING / СОЕДИНИТЕЛЬ НА СТЫК	1	pcs.	0.259
<b>15X10 TRUNKING ACCESSORIES / АКСЕССУАРЫ ДЛЯ КАБЕЛЬ-КАНАЛОВ (SIDEM) -ТЕКСТУРОЙ ПОД ДЕРЕВО</b>				€ IP40
001 028 015010 00 0X	INSIDE CORNER / ВНУТРЕННИЙ УГОЛ	1	pcs.	0.346
001 029 015010 00 0X	OUTSIDE CORNER / ВНЕШНИЙ УГОЛ	1	pcs.	0.329
001 030 015010 00 0X	T CORNER / Т-ОБРАЗНЫЙ УГОЛ	1	pcs.	0.355
001 031 015010 00 0X	L CORNER / ПОВОРОТ 90 ГР. " L "	1	pcs.	0.341
001 033 015010 00 0X	END CUP / ЗАГЛУШКА ТОРЦЕВАЯ	1	pcs.	0.272
001 032 015010 00 0X	COUPLER FITTING / СОЕДИНИТЕЛЬ НА СТЫК	1	pcs.	0.319
<b>20X10 TRUNKING ACCESSORIES / АКСЕССУАРЫ ДЛЯ КАБЕЛЬ-КАНАЛОВ (SIDEM) -ТЕКСТУРОЙ ПОД ДЕРЕВО</b>				€ IP40
001 028 020010 00 0X	INSIDE CORNER / ВНУТРЕННИЙ УГОЛ	1	pcs.	0.401
001 029 020010 00 0X	OUTSIDE CORNER / ВНЕШНИЙ УГОЛ	1	pcs.	0.401
001 030 020010 00 0X	T CORNER / Т-ОБРАЗНЫЙ УГОЛ	1	pcs.	0.401
001 031 020010 00 0X	L CORNER / ПОВОРОТ 90 ГР. " L "	1	pcs.	0.401
001 033 020010 00 0X	END CUP / ЗАГЛУШКА ТОРЦЕВАЯ	1	pcs.	0.401
001 032 020010 00 0X	COUPLER FITTING / СОЕДИНИТЕЛЬ НА СТЫК	1	pcs.	0.401
<b>16X16 TRUNKING ACCESSORIES / АКСЕССУАРЫ ДЛЯ КАБЕЛЬ-КАНАЛОВ (SIDEM) -ТЕКСТУРОЙ ПОД ДЕРЕВО</b>				€ IP40
001 028 016016 00 0X	INSIDE CORNER / ВНУТРЕННИЙ УГОЛ	1	pcs.	0.325
001 029 016016 00 0X	OUTSIDE CORNER / ВНЕШНИЙ УГОЛ	1	pcs.	0.329
001 030 016016 00 0X	T CORNER / Т-ОБРАЗНЫЙ УГОЛ	1	pcs.	0.427
001 031 016016 00 0X	L CORNER / ПОВОРОТ 90 ГР. " L "	1	pcs.	0.329
001 033 016016 00 0X	END CUP / ЗАГЛУШКА ТОРЦЕВАЯ	1	pcs.	0.221
001 032 016016 00 0X	COUPLER FITTING / СОЕДИНИТЕЛЬ НА СТЫК	1	pcs.	0.339
<b>25X16 TRUNKING ACCESSORIES / АКСЕССУАРЫ ДЛЯ КАБЕЛЬ-КАНАЛОВ (SIDEM) -ТЕКСТУРОЙ ПОД ДЕРЕВО</b>				€ IP40
001 028 025016 00 0X	INSIDE CORNER / ВНУТРЕННИЙ УГОЛ	1	pcs.	0.500
001 029 025016 00 0X	OUTSIDE CORNER / ВНЕШНИЙ УГОЛ	1	pcs.	0.470
001 030 025016 00 0X	T CORNER / Т-ОБРАЗНЫЙ УГОЛ	1	pcs.	0.485
001 031 025016 00 0X	L CORNER / ПОВОРОТ 90 ГР. " L "	1	pcs.	0.470
001 033 025016 00 0X	COUPLER FITTING / СОЕДИНИТЕЛЬ НА СТЫК	1	pcs.	0.401
001 032 025016 00 0X	END CUP / ЗАГЛУШКА ТОРЦЕВАЯ	1	pcs.	0.401
001 034 017421 00 00	SOM FRAME / ШКАФ ДЛЯ МОНТАЖА ШТЕПСЕЛЬНОЙ РОЗЕТКИ	1	pcs.	3.394
<b>25X25 TRUNKING ACCESSORIES / АКСЕССУАРЫ ДЛЯ КАБЕЛЬ-КАНАЛОВ (SIDEM) -ТЕКСТУРОЙ ПОД ДЕРЕВО</b>				€ IP40
001 030 025025 00 0X	INSIDE CORNER / ВНУТРЕННИЙ УГОЛ	1	pcs.	0.538
001 029 025025 00 0X	OUTSIDE CORNER / ВНЕШНИЙ УГОЛ	1	pcs.	0.511
001 030 025025 00 0X	T CORNER / Т-ОБРАЗНЫЙ УГОЛ	1	pcs.	0.538
001 031 025025 00 0X	L CORNER / ПОВОРОТ 90 ГР. " L "	1	pcs.	0.547
001 033 025025 00 0X	COUPLER FITTING / СОЕДИНИТЕЛЬ НА СТЫК	1	pcs.	0.401
001 032 025025 00 0X	END CUP / ЗАГЛУШКА ТОРЦЕВАЯ	1	pcs.	0.401
001 034 017421 00 00	SOM FRAME / ШКАФ ДЛЯ МОНТАЖА ШТЕПСЕЛЬНОЙ РОЗЕТКИ	1	pcs.	3.394

Code / Код	Description / Наименование	Packing Box Коробка упаковки	Packaging Unit Упаковка Единицы	Price \$ Цена \$
<b>30X10 TRUNKING ACCESSORIES / АКСЕССУАРЫ ДЛЯ КАБЕЛЬ-КАНАЛОВ (SIDEM) - ТЕКСТУРОЙ ПОД ДЕРЕВО</b>				
001 028 030010 00 0X	INSIDE CORNER / ВНУТРЕННИЙ УГОЛ	1	pcs.	0.657
001 029 030010 00 0X	OUTSIDE CORNER / ВНЕШНИЙ УГОЛ	1	pcs.	0.573
001 030 030010 00 0X	T CORNER / Т-ОБРАЗНЫЙ УГОЛ	1	pcs.	0.511
001 031 030010 00 0X	L CORNER / ПОВОРОТ 90 ГР. " L "	1	pcs.	0.511
001 033 030010 00 0X	END CUP / ЗАГЛУШКА ТОРЦЕВАЯ	1	pcs.	0.401
001 032 030010 00 0X	COUPLER FITTING / СОЕДИНИТЕЛЬ НА СТЫК	1	pcs.	0.401
<b>30X16 TRUNKING ACCESSORIES / АКСЕССУАРЫ ДЛЯ КАБЕЛЬ-КАНАЛОВ (SIDEM) - ТЕКСТУРОЙ ПОД ДЕРЕВО</b>				
001 028 030016 00 0X	INSIDE CORNER / ВНУТРЕННИЙ УГОЛ	1	pcs.	0.724
001 029 030016 00 0X	OUTSIDE CORNER / ВНЕШНИЙ УГОЛ	1	pcs.	0.600
001 030 030016 00 0X	T CORNER / Т-ОБРАЗНЫЙ УГОЛ	1	pcs.	0.511
001 031 030016 00 0X	L CORNER / ПОВОРОТ 90 ГР. " L "	1	pcs.	0.534
001 033 030016 00 0X	END CUP / ЗАГЛУШКА ТОРЦЕВАЯ	1	pcs.	0.401
001 032 030016 00 0X	COUPLER FITTING / СОЕДИНИТЕЛЬ НА СТЫК	1	pcs.	0.401
<b>30X25 TRUNKING ACCESSORIES / АКСЕССУАРЫ ДЛЯ КАБЕЛЬ-КАНАЛОВ (SIDEM) - ТЕКСТУРОЙ ПОД ДЕРЕВО</b>				
001 028 030025 00 0X	INSIDE CORNER / ВНУТРЕННИЙ УГОЛ	1	pcs.	0.642
001 029 030025 00 0X	OUTSIDE CORNER / ВНЕШНИЙ УГОЛ	1	pcs.	0.673
001 030 030025 00 0X	T CORNER / Т-ОБРАЗНЫЙ УГОЛ	1	pcs.	0.596
001 031 030025 00 0X	L CORNER / ПОВОРОТ 90 ГР. " L "	1	pcs.	0.596
001 033 030025 00 0X	END CUP / ЗАГЛУШКА ТОРЦЕВАЯ	1	pcs.	0.401
001 032 030025 00 0X	COUPLER FITTING / СОЕДИНИТЕЛЬ НА СТЫК	1	pcs.	0.401
<b>40X16 TRUNKING ACCESSORIES / АКСЕССУАРЫ ДЛЯ КАБЕЛЬ-КАНАЛОВ (SIDEM) - ТЕКСТУРОЙ ПОД ДЕРЕВО</b>				
001 028 040016 00 0X	INSIDE CORNER / ВНУТРЕННИЙ УГОЛ	1	pcs.	0.769
001 029 040016 00 0X	OUTSIDE CORNER / ВНЕШНИЙ УГОЛ	1	pcs.	0.773
001 030 040016 00 0X	T CORNER / Т-ОБРАЗНЫЙ УГОЛ	1	pcs.	0.773
001 031 040016 00 0X	L CORNER / ПОВОРОТ 90 ГР. " L "	1	pcs.	0.773
001 033 040016 00 0X	COUPLER FITTING / СОЕДИНИТЕЛЬ НА СТЫК	1	pcs.	0.638
001 032 040016 00 0X	END CUP / ЗАГЛУШКА ТОРЦЕВАЯ	1	pcs.	0.638
001 034 017421 00 00	SOM FRAME / ШКАФ ДЛЯ МОНТАЖА ШТЕПСЕЛЬНОЙ РОЗЕТКИ	1	pcs.	3.394
<b>40X25 TRUNKING ACCESSORIES / АКСЕССУАРЫ ДЛЯ КАБЕЛЬ-КАНАЛОВ (SIDEM) - ТЕКСТУРОЙ ПОД ДЕРЕВО</b>				
001 028 040025 00 0X	INSIDE CORNER / ВНУТРЕННИЙ УГОЛ	1	pcs.	0.805
001 029 040025 00 0X	OUTSIDE CORNER / ВНЕШНИЙ УГОЛ	1	pcs.	0.811
001 030 040025 00 0X	T CORNER / Т-ОБРАЗНЫЙ УГОЛ	1	pcs.	0.811
001 031 040025 00 0X	L CORNER / ПОВОРОТ 90 ГР. " L "	1	pcs.	0.811
001 033 040025 00 0X	COUPLER FITTING / СОЕДИНИТЕЛЬ НА СТЫК	1	pcs.	0.638
001 032 040025 00 0X	END CUP / ЗАГЛУШКА ТОРЦЕВАЯ	1	pcs.	0.638
001 034 017421 00 00	SOM FRAME / ШКАФ ДЛЯ МОНТАЖА ШТЕПСЕЛЬНОЙ РОЗЕТКИ	1	pcs.	3.394
<b>40X40 TRUNKING ACCESSORIES / АКСЕССУАРЫ ДЛЯ КАБЕЛЬ-КАНАЛОВ (SIDEM) - ТЕКСТУРОЙ ПОД ДЕРЕВО</b>				
001 028 040040 00 0X	INSIDE CORNER / ВНУТРЕННИЙ УГОЛ	1	pcs.	0.851
001 029 040040 00 0X	OUTSIDE CORNER / ВНЕШНИЙ УГОЛ	1	pcs.	0.851
001 030 040040 00 0X	T CORNER / Т-ОБРАЗНЫЙ УГОЛ	1	pcs.	0.851
001 031 040040 00 0X	L CORNER / ПОВОРОТ 90 ГР. " L "	1	pcs.	0.851
001 033 040040 00 0X	COUPLER FITTING / СОЕДИНИТЕЛЬ НА СТЫК	1	pcs.	0.638
001 032 040040 00 0X	END CUP / ЗАГЛУШКА ТОРЦЕВАЯ	1	pcs.	0.638
001 034 017421 00 00	SOM FRAME / ШКАФ ДЛЯ МОНТАЖА ШТЕПСЕЛЬНОЙ РОЗЕТКИ	1	pcs.	3.394
<b>74X20 TRUNKING ACCESSORIES / АКСЕССУАРЫ ДЛЯ КАБЕЛЬ-КАНАЛОВ (SIDEM) - ТЕКСТУРОЙ ПОД ДЕРЕВО</b>				
001 028 074020 00 0X	INSIDE CORNER / ВНУТРЕННИЙ УГОЛ	1	pcs.	0.926
001 029 074020 00 0X	OUTSIDE CORNER / ВНЕШНИЙ УГОЛ	1	pcs.	0.926
001 030 074020 00 0X	T CORNER / Т-ОБРАЗНЫЙ УГОЛ	1	pcs.	0.926
001 031 074020 00 0X	L CORNER / ПОВОРОТ 90 ГР. " L "	1	pcs.	0.926
001 033 074020 00 0X	COUPLER FITTING / СОЕДИНИТЕЛЬ НА СТЫК	1	pcs.	0.734
001 032 074020 00 0X	END CUP / ЗАГЛУШКА ТОРЦЕВАЯ	1	pcs.	0.734
001 034 017420 00 0X	SOM FRAME / ШКАФ ДЛЯ МОНТАЖА ШТЕПСЕЛЬНОЙ РОЗЕТКИ	1	pcs.	2.699
001 034 017421 00 0X	SOM FRAME (45X45) / ШКАФ ДЛЯ МОНТАЖА ШТЕПСЕЛЬНОЙ РОЗЕТКИ (45X45)	1	pcs.	3.394
<b>75X22 TRUNKING ACCESSORIES / АКСЕССУАРЫ ДЛЯ КАБЕЛЬ-КАНАЛОВ (SIDEM) - ТЕКСТУРОЙ ПОД ДЕРЕВО</b>				
001 028 075022 00 0X	INSIDE CORNER / ВНУТРЕННИЙ УГОЛ	1	pcs.	1.060
001 029 075022 00 0X	OUTSIDE CORNER / ВНЕШНИЙ УГОЛ	1	pcs.	1.060
001 033 075022 01 0X	T CORNER / Т-ОБРАЗНЫЙ УГОЛ	1	pcs.	0.502
001 033 075022 02 0X	L CORNER / ПОВОРОТ 90 ГР. " L "	1	pcs.	0.510
001 032 075022 00 0X	COUPLER FITTING / СОЕДИНИТЕЛЬ НА СТЫК	1	pcs.	0.502

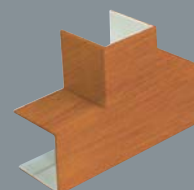
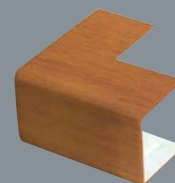
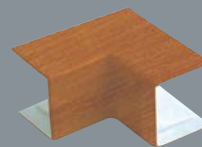

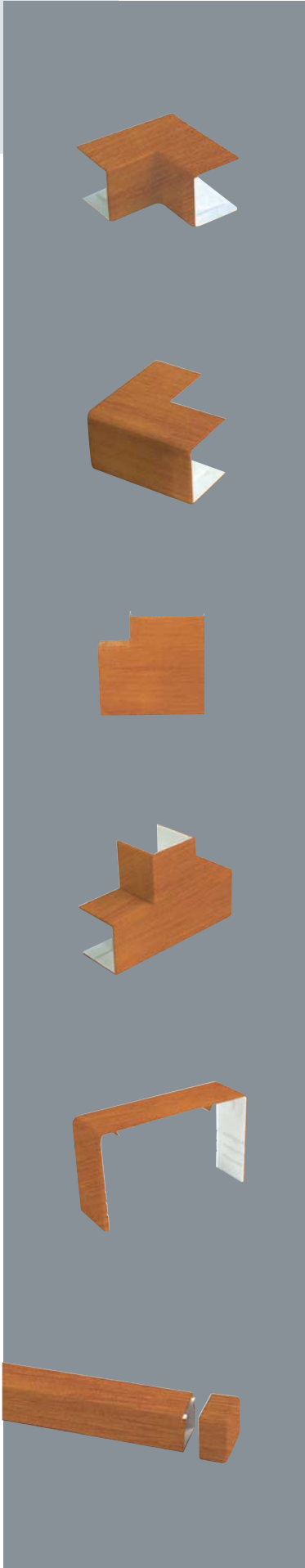

Code / Код	Description / Наименование	Packing Box Коробка упаковки	Packaging Unit Упаковка Единицы	Price \$ Цена \$
<b>60X25 TRUNKING ACCESSORIES / АКССУАРЫ ДЛЯ КАБЕЛЬ-КАНАЛОВ (SIDEM) - ТЕКСТУРОЙ ПОД ДЕРЕВО</b>				
001 028 060025 00 0 X	INSIDE CORNER / ВНУТРЕННИЙ УГОЛ	1	pcs.	1.771
001 029 060025 00 0 X	OUTSIDE CORNER / ВНЕШНИЙ УГОЛ	1	pcs.	1.771
001 030 060025 00 0 X	T CORNER / Т-ОБРАЗНЫЙ УГОЛ	1	pcs.	1.771
001 031 060025 00 0 X	L CORNER / ПОВОРОТ 90 ГР. " L "	1	pcs.	1.771
001 033 060025 00 0 X	END CUP / ЗАГЛУШКА ТОРЦЕВАЯ	1	pcs.	0.645
001 032 060025 00 0 X	COUPLER FITTING / СОЕДИНИТЕЛЬ НА СТЫК	1	pcs.	0.720
<b>60X40 TRUNKING ACCESSORIES / АКССУАРЫ ДЛЯ КАБЕЛЬ-КАНАЛОВ (SIDEM) - ТЕКСТУРОЙ ПОД ДЕРЕВО</b>				
001 028 060040 00 0 X	INSIDE CORNER / ВНУТРЕННИЙ УГОЛ	1	pcs.	1.771
001 029 060040 00 0 X	OUTSIDE CORNER / ВНЕШНИЙ УГОЛ	1	pcs.	1.771
001 030 060040 00 0 X	T CORNER / Т-ОБРАЗНЫЙ УГОЛ	1	pcs.	1.771
001 031 060040 00 0 X	L CORNER / ПОВОРОТ 90 ГР. " L "	1	pcs.	1.771
001 033 060040 00 0 X	END CUP / ЗАГЛУШКА ТОРЦЕВАЯ	1	pcs.	0.695
001 032 060040 00 0 X	COUPLER FITTING / СОЕДИНИТЕЛЬ НА СТЫК	1	pcs.	0.720
<b>60X60 TRUNKING ACCESSORIES / АКССУАРЫ ДЛЯ КАБЕЛЬ-КАНАЛОВ (SIDEM) - ТЕКСТУРОЙ ПОД ДЕРЕВО</b>				
001 028 060060 00 0 X	INSIDE CORNER / ВНУТРЕННИЙ УГОЛ	1	pcs.	1.771
001 029 060060 00 0 X	OUTSIDE CORNER / ВНЕШНИЙ УГОЛ	1	pcs.	1.771
001 030 060060 00 0 X	T CORNER / Т-ОБРАЗНЫЙ УГОЛ	1	pcs.	1.771
001 031 060060 00 0 X	L CORNER / ПОВОРОТ 90 ГР. " L "	1	pcs.	1.771
001 033 060060 00 0 X	END CUP / ЗАГЛУШКА ТОРЦЕВАЯ	1	pcs.	0.592
001 032 060060 00 0 X	COUPLER FITTING / СОЕДИНИТЕЛЬ НА СТЫК	1	pcs.	0.720
<b>80X40 TRUNKING ACCESSORIES / АКССУАРЫ ДЛЯ КАБЕЛЬ-КАНАЛОВ (SIDEM) - ТЕКСТУРОЙ ПОД ДЕРЕВО</b>				
001 028 080040 00 0 X	INSIDE CORNER / ВНУТРЕННИЙ УГОЛ	1	pcs.	2.102
001 029 080040 00 0 X	OUTSIDE CORNER / ВНЕШНИЙ УГОЛ	1	pcs.	2.102
001 030 080040 00 0 X	T CORNER / Т-ОБРАЗНЫЙ УГОЛ	1	pcs.	2.102
001 031 080040 00 0 X	L CORNER / ПОВОРОТ 90 ГР. " L "	1	pcs.	2.102
001 033 080040 00 0 X	END CUP / ЗАГЛУШКА ТОРЦЕВАЯ	1	pcs.	0.702
001 032 080040 00 0 X	COUPLER FITTING / СОЕДИНИТЕЛЬ НА СТЫК	1	pcs.	0.704
<b>80X60 TRUNKING ACCESSORIES / АКССУАРЫ ДЛЯ КАБЕЛЬ-КАНАЛОВ (SIDEM) - ТЕКСТУРОЙ ПОД ДЕРЕВО</b>				
001 028 080060 00 0 X	INSIDE CORNER / ВНУТРЕННИЙ УГОЛ	1	pcs.	2.182
001 029 080060 00 0 X	OUTSIDE CORNER / ВНЕШНИЙ УГОЛ	1	pcs.	2.182
001 030 080060 00 0 X	T CORNER / Т-ОБРАЗНЫЙ УГОЛ	1	pcs.	2.182
001 031 080060 00 0 X	L CORNER / ПОВОРОТ 90 ГР. " L "	1	pcs.	2.182
001 033 080060 00 0 X	END CUP / ЗАГЛУШКА ТОРЦЕВАЯ	1	pcs.	0.770
001 032 080060 00 0 X	COUPLER FITTING / СОЕДИНИТЕЛЬ НА СТЫК	1	pcs.	0.859
<b>100X37 TRUNKING ACCESSORIES / АКССУАРЫ ДЛЯ КАБЕЛЬ-КАНАЛОВ (SIDEM) - ТЕКСТУРОЙ ПОД ДЕРЕВО</b>				
001 028 100037 00 0 X	INSIDE CORNER(FIXED) / ВНУТРЕННИЙ УГОЛ (УСТОЙЧИВЫЙ)	1	pcs.	2.390
001 029 100037 00 0 X	OUTSIDE CORNER(FIXED) / ВНЕШНИЙ УГОЛ (УСТОЙЧИВЫЙ)	1	pcs.	2.390
001 028 100037 01 0 X	INSIDE CORNER(MOVING) / ВНУТРЕННИЙ УГОЛ (ИЗМЕННЯЕМЫЙ)	1	pcs.	2.390
001 029 100037 01 0 X	OUTSIDE CORNER(MOVING) / ВНЕШНИЙ УГОЛ (ИЗМЕННЯЕМЫЙ)	1	pcs.	2.390
001 030 100037 00 0 X	T CORNER / Т-ОБРАЗНЫЙ УГОЛ	1	pcs.	2.390
001 031 100037 00 0 X	L CORNER / ПОВОРОТ 90 ГР. " L "	1	pcs.	2.390
001 033 100037 00 0 X	END CUP / ЗАГЛУШКА ТОРЦЕВАЯ	1	pcs.	0.782
001 032 100037 00 0 X	COUPLER FITTING / СОЕДИНИТЕЛЬ НА СТЫК	1	pcs.	0.799
<b>100X36 TRUNKING ACCESSORIES / АКССУАРЫ ДЛЯ КАБЕЛЬ-КАНАЛОВ (SIDEM) - ТЕКСТУРОЙ ПОД ДЕРЕВО</b>				
001 028 100036 00 0 X	INSIDE CORNER(FIXED) / ВНУТРЕННИЙ УГОЛ (УСТОЙЧИВЫЙ)	1	pcs.	2.390
001 029 100036 00 0 X	OUTSIDE CORNER(FIXED) / ВНЕШНИЙ УГОЛ (УСТОЙЧИВЫЙ)	1	pcs.	2.390
001 028 100036 01 0 X	INSIDE CORNER(MOVING) / ВНУТРЕННИЙ УГОЛ (ИЗМЕННЯЕМЫЙ)	1	pcs.	2.390
001 029 100036 01 0 X	OUTSIDE CORNER(MOVING) / ВНЕШНИЙ УГОЛ (ИЗМЕННЯЕМЫЙ)	1	pcs.	2.390
001 030 100036 00 0 X	T CORNER / Т-ОБРАЗНЫЙ УГОЛ	1	pcs.	2.390
001 031 100036 00 0 X	L CORNER / ПОВОРОТ 90 ГР. " L "	1	pcs.	2.390
001 033 100036 00 0 X	END CUP / ЗАГЛУШКА ТОРЦЕВАЯ	1	pcs.	0.698
001 032 100036 00 0 X	COUPLER FITTING / СОЕДИНИТЕЛЬ НА СТЫК	1	pcs.	0.799
<b>100X40 TRUNKING ACCESSORIES / АКССУАРЫ ДЛЯ КАБЕЛЬ-КАНАЛОВ (SIDEM) - ТЕКСТУРОЙ ПОД ДЕРЕВО</b>				
001 028 100040 00 0 X	INSIDE CORNER(FIXED) / ВНУТРЕННИЙ УГОЛ (УСТОЙЧИВЫЙ)	1	pcs.	2.390
001 029 100040 00 0 X	OUTSIDE CORNER(FIXED) / ВНЕШНИЙ УГОЛ (УСТОЙЧИВЫЙ)	1	pcs.	2.390
001 028 100040 01 0 X	INSIDE CORNER(MOVING) / ВНУТРЕННИЙ УГОЛ (ИЗМЕННЯЕМЫЙ)	1	pcs.	2.390
001 029 100040 01 0 X	OUTSIDE CORNER(MOVING) / ВНЕШНИЙ УГОЛ (ИЗМЕННЯЕМЫЙ)	1	pcs.	2.390
001 030 100040 00 0 X	T CORNER / Т-ОБРАЗНЫЙ УГОЛ	1	pcs.	2.390
001 031 100040 00 0 X	L CORNER / ПОВОРОТ 90 ГР. " L "	1	pcs.	2.390
001 033 100040 00 0 X	END CUP / ЗАГЛУШКА ТОРЦЕВАЯ	1	pcs.	0.698
001 032 100040 00 0 X	COUPLER FITTING / СОЕДИНИТЕЛЬ НА СТЫК	1	pcs.	0.799



Code / Код	Description / Наименование	Packing Box Коробка упаковки	Packing Unit Упаковка Единицы	Price \$ Цена \$
<b>100X48 TRUNKING ACCESSORIES / АКСЕССУАРЫ ДЛЯ КАБЕЛЬ-КАНАЛОВ (SIDEM) - ТЕКСТУРОЙ ПОД ДЕРЕВО</b>				
001 028 100048 00 0 X	INSIDE CORNER(FIXED) / ВНУТРЕННИЙ УГОЛ (УСТОЙЧИВЫЙ)	1	pcs.	2.398
001 029 100048 00 0 X	OUTSIDE CORNER(FIXED) / ВНЕШНИЙ УГОЛ (УСТОЙЧИВЫЙ)	1	pcs.	2.398
001 028 100048 01 0 X	INSIDE CORNER(MOVING) / ВНУТРЕННИЙ УГОЛ (ИЗМЕНЯЕМЫЙ)	1	pcs.	2.398
001 029 100048 01 0 X	OUTSIDE CORNER(MOVING) / ВНЕШНИЙ УГОЛ (ИЗМЕНЯЕМЫЙ)	1	pcs.	2.398
001 030 100048 00 0 X	T CORNER / Т-ОБРАЗНЫЙ УГОЛ	1	pcs.	2.398
001 031 100048 00 0 X	L CORNER / ПОВОРОТ 90 ГР. " L "	1	pcs.	2.398
001 033 100048 00 0 X	END CUP / ЗАГЛУШКА ТОРЦЕВАЯ	1	pcs.	0.774
001 032 100048 00 0 X	COUPLER FITTING / СОЕДИНИТЕЛЬ НА СТЫК	1	pcs.	0.799
<b>100X37/50 TRUNKING ACCESSORIES / АКСЕССУАРЫ ДЛЯ КАБЕЛЬ-КАНАЛОВ (SIDEM) - ТЕКСТУРОЙ ПОД ДЕРЕВО</b>				
001 034 400001 00 0 X	SOM SET(45X45)(1) / НАБОР ДЛЯ МОНТАЖА ШТЕПСЕЛЬНОЙ РОЗЕТКИ, СНАРУЖИ (45X45) (1-НЬИЙ)	1	pcs.	1.448
001 034 400002 00 0 X	SOM SET(45X45)(2) / НАБОР ДЛЯ МОНТАЖА ШТЕПСЕЛЬНОЙ РОЗЕТКИ, СНАРУЖИ (45X45) (2-НЬИЙ)	1	pcs.	2.179
001 034 400003 00 0 X	SOM SET(45X45)(3) / НАБОР ДЛЯ МОНТАЖА ШТЕПСЕЛЬНОЙ РОЗЕТКИ, СНАРУЖИ (45X45) (3-НЬИЙ)	1	pcs.	2.743
001 034 400004 00 0 X	SOM SET(45X45)(4) / НАБОР ДЛЯ МОНТАЖА ШТЕПСЕЛЬНОЙ РОЗЕТКИ, СНАРУЖИ (45X45) (4-НЬИЙ)	1	pcs.	3.456
001 034 500001 00 0 X	SOM SET(55X55)(1) / НАБОР ДЛЯ МОНТАЖА ШТЕПСЕЛЬНОЙ РОЗЕТКИ, СНАРУЖИ (45X45) (1-НЬИЙ)	1	pcs.	1.589
001 034 500002 00 0 X	SOM SET(55X55)(2) / НАБОР ДЛЯ МОНТАЖА ШТЕПСЕЛЬНОЙ РОЗЕТКИ, СНАРУЖИ (45X45) (2-НЬИЙ)	1	pcs.	2.446
001 034 500003 00 0 X	SOM SET(55X55)(3) / НАБОР ДЛЯ МОНТАЖА ШТЕПСЕЛЬНОЙ РОЗЕТКИ, СНАРУЖИ (45X45) (3-НЬИЙ)	1	pcs.	3.058
<b>100X50 TRUNKING ACCESSORIES / АКСЕССУАРЫ ДЛЯ КАБЕЛЬ-КАНАЛОВ (SIDEM) - ТЕКСТУРОЙ ПОД ДЕРЕВО</b>				
001 028 100050 00 0 X	INSIDE CORNER(FIXED) / ВНУТРЕННИЙ УГОЛ (УСТОЙЧИВЫЙ)	1	pcs.	2.390
001 029 100050 00 0 X	OUTSIDE CORNER(FIXED) / ВНЕШНИЙ УГОЛ (УСТОЙЧИВЫЙ)	1	pcs.	2.390
001 028 100050 01 0 X	INSIDE CORNER(MOVING) / ВНУТРЕННИЙ УГОЛ (ИЗМЕНЯЕМЫЙ)	1	pcs.	2.390
001 029 100050 01 0 X	OUTSIDE CORNER(MOVING) / ВНЕШНИЙ УГОЛ (ИЗМЕНЯЕМЫЙ)	1	pcs.	2.390
001 030 100050 00 0 X	T CORNER / Т-ОБРАЗНЫЙ УГОЛ	1	pcs.	2.390
001 031 100050 00 0 X	L CORNER / ПОВОРОТ 90 ГР. " L "	1	pcs.	2.390
001 033 100050 00 0 X	END CUP / ЗАГЛУШКА ТОРЦЕВАЯ	1	pcs.	0.932
001 032 100050 00 0 X	COUPLER FITTING / СОЕДИНИТЕЛЬ НА СТЫК	1	pcs.	0.858
<b>100X60 TRUNKING ACCESSORIES / АКСЕССУАРЫ ДЛЯ КАБЕЛЬ-КАНАЛОВ (SIDEM) - ТЕКСТУРОЙ ПОД ДЕРЕВО</b>				
001 028 100060 00 0 X	INSIDE CORNER(FIXED) / ВНУТРЕННИЙ УГОЛ (УСТОЙЧИВЫЙ)	1	pcs.	2.398
001 029 100060 00 0 X	OUTSIDE CORNER(FIXED) / ВНЕШНИЙ УГОЛ (УСТОЙЧИВЫЙ)	1	pcs.	2.398
001 028 100060 01 0 X	INSIDE CORNER(MOVING) / ВНУТРЕННИЙ УГОЛ (ИЗМЕНЯЕМЫЙ)	1	pcs.	2.398
001 029 100060 01 0 X	OUTSIDE CORNER(MOVING) / ВНЕШНИЙ УГОЛ (ИЗМЕНЯЕМЫЙ)	1	pcs.	2.398
001 030 100060 00 0 X	T CORNER / Т-ОБРАЗНЫЙ УГОЛ	1	pcs.	2.398
001 031 100060 00 0 X	L CORNER / ПОВОРОТ 90 ГР. " L "	1	pcs.	2.398
001 033 100060 00 0 X	END CUP / ЗАГЛУШКА ТОРЦЕВАЯ	1	pcs.	0.813
001 032 100060 00 0 X	COUPLER FITTING / СОЕДИНИТЕЛЬ НА СТЫК	1	pcs.	0.799
<b>SOCKET ASSEMBLY SETS (55x55) / РАМКА И СУППОРТ ДЛЯ КАБЕЛЬ-КАНАЛОВ (SIDEM) (55x55)</b>				
001 034 000001 00 0 X	SOM SET(100)(55x55)(1) / 1 / 1-НЬИЙ	1	pcs.	1.589
001 034 000002 00 0 X	SOM SET(100)(55x55)(2) / 2 / 2-НЬИЙ	1	pcs.	2.446
001 034 000003 00 0 X	SOM SET(100)(55x55)(3) / 3 / 3-НЬИЙ	1	pcs.	3.058
<b>SOCKET ASSEMBLY SETS (45x45) / РАМКА И СУППОРТ ДЛЯ КАБЕЛЬ-КАНАЛОВ (SIDEM) (45x45)</b>				
001 034 100001 00 0 X	SOM SET(100)(45x45)(1) / 1 / 1-НЬИЙ	1	pcs.	1.380
001 034 100002 00 0 X	SOM SET(100)(45x45)(2) / 2 / 2-НЬИЙ	1	pcs.	2.179
001 034 100003 00 0 X	SOM SET(100)(45x45)(3) / 3 / 3-НЬИЙ	1	pcs.	2.743
001 034 100004 00 0 X	SOM SET(100)(45x45)(4) / 4 / 4-НЬИЙ	1	pcs.	3.456
<b>120X60 TRUNKING ACCESSORIES / АКСЕССУАРЫ ДЛЯ КАБЕЛЬ-КАНАЛОВ (SIDEM) - ТЕКСТУРОЙ ПОД ДЕРЕВО</b>				
001 028 120060 00 0 X	INSIDE CORNER / ВНУТРЕННИЙ УГОЛ	1	pcs.	2.806
001 029 120060 00 0 X	OUTSIDE CORNER / ВНЕШНИЙ УГОЛ	1	pcs.	2.806
001 030 120060 00 0 X	T CORNER / Т-ОБРАЗНЫЙ УГОЛ	1	pcs.	2.806
001 031 120060 00 0 X	L CORNER / ПОВОРОТ 90 ГР. " L "	1	pcs.	2.806
001 034 300001 00 0 X	SOM SET (1) / КАРОВКА УСТАНОВИТЕЛЬНАЯ ОДНОМЕСТНАЯ	1	pcs.	2.645
001 034 300002 00 0 X	SOM SET (2) / КАРОВКА УСТАНОВИТЕЛЬНАЯ ДВУХМЕСТНАЯ	1	pcs.	2.990
001 034 300003 00 0 X	SOM SET (3) / КАРОВКА УСТАНОВИТЕЛЬНАЯ ТРЕХМЕСТНАЯ	1	pcs.	3.450
001 033 120060 00 0 X	END CUP / ЗАГЛУШКА ТОРЦЕВАЯ	1	pcs.	1.070
001 032 120060 00 0 X	COUPLER FITTING / СОЕДИНИТЕЛЬ НА СТЫК	1	pcs.	0.813



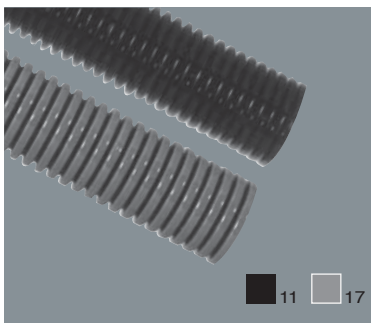
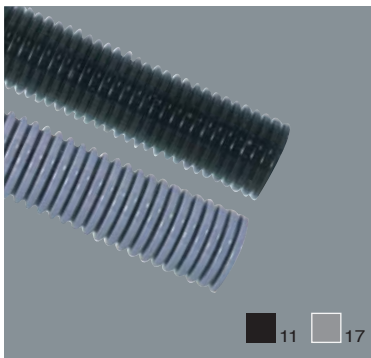
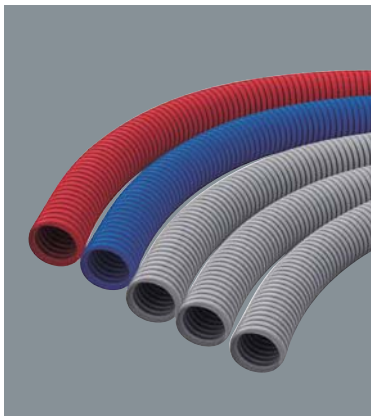
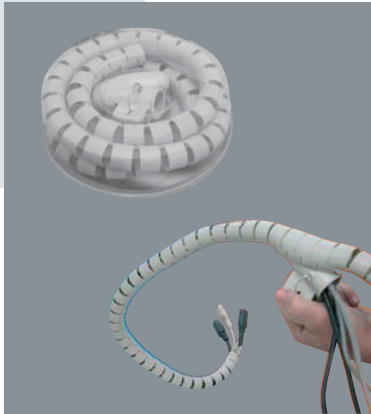

Code / Код	Description / Наименование	Packing Box Коробка упаковки	Packaging Unit Упаковка Единицы	Price \$ Цена \$
------------	----------------------------	---------------------------------	------------------------------------	---------------------

CABLE ORGANIZER SPIRAL / ПЛАСТИКОВЫЙ КАБЕЛЬНЫЙ ОРГАНИЗАТОР				
888 020 900003	R1034 16MM (1,5M BLISTER) / (1,5MT ВАКУУМНАЯ УПАКОВКА)	1	pcs.	2.517
888 020 900006	R1035 22MM (1,5M BLISTER) / (1,5MT ВАКУУМНАЯ УПАКОВКА)	1	pcs.	3.134
888 020 900009	R1036 28MM (1,5M BLISTER) / (1,5MT ВАКУУМНАЯ УПАКОВКА)	1	pcs.	3.981
888 020 900001	R1033 10MM (25M BLISTER) / (25MT ВАКУУМНАЯ УПАКОВКА)	25	mt.	1.141
888 020 900004	R1034 16MM (25M BLISTER) / (25MT ВАКУУМНАЯ УПАКОВКА)	25	mt.	1.275
888 020 900007	R1035 22MM (25M BLISTER) / (25MT ВАКУУМНАЯ УПАКОВКА)	25	mt.	1.779
888 020 900010	R1036 28MM (25M BLISTER) / (25MT ВАКУУМНАЯ УПАКОВКА)	25	mt.	2.323
888 020 900011	R1037 34MM (25M BLISTER) / (25MT ВАКУУМНАЯ УПАКОВКА)	25	mt.	2.908

PLASTIC SPIRALS PE (BLACK) / ТРУБЫ ГОФРИРОВАННЫЕ ИЗ ПВХ (ЧЕРНЫЙ)					
		inside mm	outside mm		
001 020 400014 00 11	14 Q	15.60	19.05	100	mt. 0.140
001 020 400016 00 11	16 Q	11.20	15.85	100	mt. 0.140
001 020 400018 00 11	18 Q	19.60	24.00	50	mt. 0.209
001 020 400020 00 11	20 Q	14.40	19.85	50	mt. 0.209
001 020 400026 00 11	26 Q	26.10	30.75	50	mt. 0.266
001 020 400032 00 11	32 Q	25.90	31.80	50	mt. 0.326
001 020 400040 00 11	40 Q	36.00	39.80	25	mt. 0.400
001 020 400050 00 11	50 Q	45.50	49.75	25	mt. 0.482

PLASTIC SPIRALS PE (BLACK)(WIRED) / ТРУБЫ ГОФРИРОВАННЫЕ ИЗ ПВХ (ЧЕРНЫЙ) (ЗОНДА ПРОТЯЖКИ)					
		inside mm	outside mm		
001 020 410014 00 11	14 Q	15.60	19.05	100	mt. 0.170
001 020 410016 00 11	16 Q	11.20	15.85	100	mt. 0.170
001 020 410018 00 11	18 Q	19.60	24.00	50	mt. 0.240
001 020 410020 00 11	20 Q	14.40	19.85	50	mt. 0.240
001 020 410026 00 11	26 Q	26.10	30.75	50	mt. 0.297
001 020 410032 00 11	32 Q	25.90	31.80	50	mt. 0.357
001 020 410040 00 11	40 Q	36.00	39.80	25	mt. 0.431
001 020 410050 00 11	50 Q	45.50	49.75	25	mt. 0.513

PLASTIC SPIRALS PE (COLOR) / ТРУБЫ ГОФРИРОВАННЫЕ ИЗ ПЛАСТИКА (ЦВЕТОВАЯ ГАМА)					
		inside mm	outside mm		
001 020 400014 00 00	14 Q	15.60	19.05	100	mt. 0.191
001 020 400016 00 00	16 Q	11.20	15.85	100	mt. 0.191
001 020 400018 00 00	18 Q	19.60	24.00	50	mt. 0.293
001 020 400020 00 00	20 Q	14.40	19.85	50	mt. 0.293
001 020 400026 00 00	26 Q	26.10	30.75	50	mt. 0.379
001 020 400032 00 00	32 Q	25.90	31.80	50	mt. 0.611
001 020 400040 00 00	40 Q	36.00	39.80	25	mt. 0.572
001 020 400050 00 00	50 Q	45.50	49.75	25	mt. 0.746
001 020 990016 00 17	16MM SPIRAL COUPLER (GRAY) / ДОПОЛНИТЕЛЬНАЯ МУФТА ПЛАСТИКОВАЯ СПИРАЛЬНОЙ ТРУБЫ (СЕРЫЙ ЦВЕТ)			200	pcs. 0.122
001 020 990020 00 17	20MM SPIRAL COUPLER (GRAY) / ДОПОЛНИТЕЛЬНАЯ МУФТА ПЛАСТИКОВАЯ СПИРАЛЬНОЙ ТРУБЫ (СЕРЫЙ ЦВЕТ)			200	pcs. 0.140
001 020 990025 00 17	25MM SPIRAL COUPLER (GRAY) / ДОПОЛНИТЕЛЬНАЯ МУФТА ПЛАСТИКОВАЯ СПИРАЛЬНОЙ ТРУБЫ (СЕРЫЙ ЦВЕТ)			100	pcs. 0.159
001 020 990032 00 17	32MM SPIRAL COUPLER (GRAY) / ДОПОЛНИТЕЛЬНАЯ МУФТА ПЛАСТИКОВАЯ СПИРАЛЬНОЙ ТРУБЫ (СЕРЫЙ ЦВЕТ)			200	pcs. 0.202

PA6 POLYAMIDE SPIRALS (NON-FLAME PROPAGATING) (-15°C + 105°C)					
ТРУБЫ ГОФРИРОВАННЫЕ ПОЛИАМИДНАЯ (-15°C + 105°C)					
		inside mm	outside mm	glands size	
001 020 170007 00 XX	PA6-7	7.00	10.10	PG7	100 mt. 0.287
001 020 170009 00 XX	PA6-8,5	8.50	12.00	PG7	100 mt. 0.317
001 020 170010 00 XX	PA6-10	10.20	13.10	PG9	100 mt. 0.420
001 020 170012 00 XX	PA6-12	12.30	15.90	PG11	50 mt. 0.521
001 020 170014 00 XX	PA6-14	14.10	18.35	PG13.5	50 mt. 0.776
001 020 170017 00 XX	PA6-17	17.00	21.50		50 mt. 0.843
001 020 170019 00 XX	PA6-19	19.00	24.25	PG21	50 mt. 0.928
001 020 170023 00 XX	PA6-23	23.00	28.70	PG29	25 mt. 1.161
001 020 170026 00 XX	PA6-26	26.20	31.30	PG48	25 mt. 1.332
001 020 170029 00 XX	PA6-29	29.10	34.30		25 mt. 1.523
001 020 170036 00 XX	PA6-36	35.75	42.20		25 mt. 1.778
001 020 170048 00 XX	PA6-48	48.50	54.50		25 mt. 1.906

POLYPROPYLENE SPIRALS					
ТРУБЫ ГОФРИРОВАННЫЕ ПОЛИПРОПИЛЕНОВАЯ					
		inside mm	outside mm	glands size	
001 020 160007 00 XX	MUT/PP-7	6.50	10.00	PG7	100 mt. 0.146
001 020 160009 00 XX	MUT/PP-8,5	8.50	12.00	PG7	100 mt. 0.183
001 020 160010 00 XX	MUT/PP-10	10.00	13.00	PG9	100 mt. 0.206
001 020 160012 00 XX	MUT/PP-12	12.00	16.00	PG11	50 mt. 0.218
001 020 160014 00 XX	MUT/PP-14	14.00	18.50	PG13.5	50 mt. 0.262
001 020 160017 00 XX	MUT/PP-17	17.00	21.50		50 mt. 0.332
001 020 160019 00 XX	MUT/PP-19	19.00	24.00	PG21	50 mt. 0.363
001 020 160023 00 XX	MUT/PP-23	23.00	28.70	PG29	25 mt. 0.397
001 020 160026 00 XX	MUT/PP-26	26.00	31.00	PG48	25 mt. 0.477
001 020 160029 00 XX	MUT/PP-29	29.00	34.50		25 mt. 0.521
001 020 160036 00 XX	MUT/PP-36	36.00	42.50		25 mt. 0.684
001 020 160048 00 XX	MUT/PP-48	48.00	54.40		25 mt. 0.831

Code / Код	Description / Наименование			Packing Box Коробка упаковки	Packaging Unit Упаковка Единицы	Price \$ Цена \$
<b>POLYAMIDE SPIRAL CABLE GLAND</b> МУФТА СОЕДИНЕНИЕ ТРУБЫ ГОФРИРОВАННЫЕ ПОЛИАМИДНОЙ						
		inside mm	outside mm			
057 097 110007	PSR-7			50	pcs.	0.496
057 097 110009	PSR-9			50	pcs.	0.529
057 097 110011	PSR-11			50	pcs.	0.563
057 097 110135	PSR-13,5			50	pcs.	0.596
057 097 110016	PSR-16			25	pcs.	0.695
057 097 110021	PSR-21			20	pcs.	1.093
057 097 110029	PSR-29			10	pcs.	1.887
057 097 110036	PSR-36			1	pcs.	2.682
057 097 110048	PSR-48			1	pcs.	3.477
<b>POLYAMIDE SPIRAL CABLE GLAND (90 ANGLE BRACKET)</b> МУФТА СОЕДИНЕНИЕ ТРУБЫ ГОФРИРОВАННЫЕ ПОЛИАМИДНОЙ 90°						
057 097 120007	PSRD-7			1	pcs.	0.927
057 097 120009	PSRD-9			1	pcs.	0.993
057 097 120011	PSRD-11			1	pcs.	1.093
057 097 120135	PSRD-13,5			1	pcs.	1.291
057 097 120016	PSRD-16			1	pcs.	1.490
057 097 120021	PSRD-21			1	pcs.	2.384
057 097 120029	PSRD-29			1	pcs.	3.080
057 097 120036	PSRD-36			1	pcs.	4.173
<b>PVC SPIRALS (NON-FLAME PROPOGATING) - 750N</b> ТРУБЫ ГОФРИРОВАННЫЕ ОГНЕСТОЙКИЕ ПВХ (ТЯЖЕЛАЯ СЕРИЯ) (ЧЕРНЫЙ ЦВЕТ)						
		inside mm	outside mm			
001 020 000016 00 11	Ø16 (HEAVY DUTY) / (ЧЕРНЫЙ ЦВЕТ)	11.20	15.85	100	mt.	0.221
001 020 000020 00 11	Ø20 (HEAVY DUTY) / (ЧЕРНЫЙ ЦВЕТ)	14.40	19.85	100	mt.	0.313
001 020 000025 00 11	Ø25 (HEAVY DUTY) / (ЧЕРНЫЙ ЦВЕТ)	18.10	24.80	50	mt.	0.410
001 020 000032 00 11	Ø32 (HEAVY DUTY) / (ЧЕРНЫЙ ЦВЕТ)	25.90	31.80	50	mt.	0.516
<b>PVC SPIRALS WITH GUIDE WIRE (NON-FLAME PROPOGATING)</b> ТРУБЫ ГОФРИРОВАННЫЕ ОГНЕСТОЙКИЕ ПВХ (ТЯЖЕЛАЯ СЕРИЯ) (С ЗОНДОМ ПРОТЯЖКИ)						
		inside mm	outside mm			
001 020 100016 00 11	Ø16	11.20	15.85	100	mt.	0.242
001 020 100020 00 11	Ø20	14.40	19.85	100	mt.	0.328
001 020 100025 00 11	Ø25	18.10	24.80	50	mt.	0.431
001 020 100032 00 11	Ø32	25.90	31.80	50	mt.	0.550
<b>HALOGEN FREE SPIRALS (FLAME PROPOGATING) (WITH GUIDE WIRE)</b> ТРУБЫ ГОФРИРОВАННЫЕ БЕЗГАЛОГЕННАЯ (ВОСПЛАМЕНЯЕМАЯ) (С ЗОНДОМ ПРОТЯЖКИ) (СЕРЫЙ ЦВЕТ)						
		inside mm	outside mm			
001 020 141016 00 17	Ø16			100	mt.	0.252
001 020 141020 00 17	Ø20			100	mt.	0.277
001 020 141025 00 17	Ø25			50	mt.	0.362
001 020 141032 00 17	Ø32			50	mt.	0.502
001 020 141040 00 17	Ø40			25	mt.	0.609
001 020 141050 00 17	Ø50			25	mt.	0.812
<b>HALOGEN FREE SPIRALS (FLAME PROPOGATING) - 320N</b> ТРУБЫ ГОФРИРОВАННЫЕ БЕЗГАЛОГЕННАЯ (ВОСПЛАМЕНЯЕМАЯ) (БЕЛЫЙ ЦВЕТ)						
		inside mm	outside mm			
001 020 140016 00 00	Ø16	11.20	15.85	100	mt.	0.216
001 020 140020 00 00	Ø20	14.40	19.85	100	mt.	0.240
001 020 140025 00 00	Ø25	18.10	24.80	50	mt.	0.326
001 020 140032 00 00	Ø32	25.90	31.80	50	mt.	0.466
001 020 140040 00 00	Ø40	36.00	39.80	25	mt.	0.572
001 020 140050 00 00	Ø50	44.00	49.60	25	mt.	0.776
<b>HALOGEN FREE SPIRALS (NON-FLAME PROPOGATING) (WITH GUIDE WIRE) - 320N</b> ТРУБЫ ГОФРИРОВАННЫЕ БЕЗГАЛОГЕННАЯ (ОГНЕСТОЙКИЕ) (С ЗОНДОМ ПРОТЯЖКИ) (СЕРЫЙ ЦВЕТ)						
		inside mm	outside mm			
001 020 151016 00 17	Ø16	11.20	15.85	100	mt.	0.346
001 020 151020 00 17	Ø20	14.40	19.85	100	mt.	0.374
001 020 151025 00 17	Ø25	18.10	24.80	50	mt.	0.509
001 020 151032 00 17	Ø32	25.90	31.80	50	mt.	0.575
001 020 151040 00 17	Ø40	36.00	39.80	25	mt.	0.875
001 020 151050 00 17	Ø40	44.00	49.75	25	mt.	1.148
<b>HALOGEN FREE SPIRALS (NON-FLAME PROPOGATING) (WITH GUIDE WIRE)</b> ТРУБЫ ГОФРИРОВАННЫЕ БЕЗГАЛОГЕННАЯ (ОГНЕСТОЙКИЕ) (БЕЛЫЙ ЦВЕТ)						
		inside mm	outside mm			
001 020 150016 00 00	Ø16	11.20	15.85	100	mt.	0.309
001 020 150020 00 00	Ø20	14.40	19.85	100	mt.	0.346
001 020 150025 00 00	Ø25	18.10	20.80	50	mt.	0.472
001 020 150032 00 00	Ø32	25.99	31.80	50	mt.	0.539
001 020 150040 00 00	Ø40	36.00	3.980	25	mt.	0.838
001 020 150050 00 00	Ø50	44.00	49.75	25	mt.	1.111
<b>STEEL SPIRALS - МЕТАЛЛУРЖАВ</b>						
001 054 120009 00 66	9 Q	9,00	12,10	50	mt.	0.377
001 054 120011 00 66	11 Q (3/8")	11,00	14,10	50	mt.	0.396
001 054 120014 00 66	14 Q (1/2")	14,00	17,10	50	mt.	0.418
001 054 120016 00 66	16 Q	16,00	19,10	50	mt.	0.439
001 054 120018 00 66	18 Q (3/4")	18,00	21,10	50	mt.	0.496
001 054 120026 00 66	26 Q (1")	26,00	29,10	25	mt.	0.757
001 054 120029 00 66	29 Q (1 1/4")	29,00	32,10	25	mt.	0.860
001 054 120037 00 66	37 Q (1 1/2")	37,00	41,10	25	mt.	1.028
001 054 120042 00 66	42 Q	42,00	45,10	25	mt.	1.251
001 054 120050 00 66	50 Q (2")	50,00	53,10	25	mt.	1.410
001 054 120063 00 66	63 Q	63,00	66,10	15	mt.	1.803

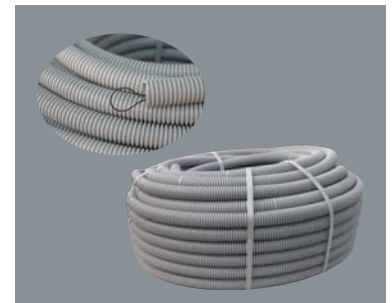
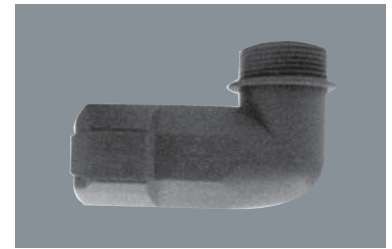
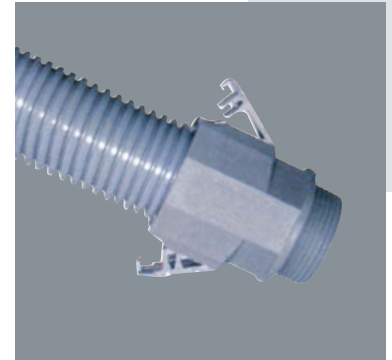

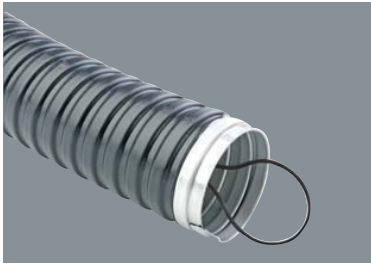

Code / Код	Description / Наименование			Packing Box Коробка упаковки	Packaging Unit Упаковка Единицы	Price \$ Цена \$
<b>STEEL SPIRALS (WITH GUIDE WIRE) МЕТАЛЛУКАВ (С ПРОТЯЖКОЙ)</b>						
		inside mm	outside mm		€	IP40
001 054 121011 00 66	11 Q					0.431
001 054 121014 00 66	14 Q (1/2")	14	17.10	50	mt.	0.454
001 054 121016 00 66	16 Q	16	19.10	50	mt.	0.479
001 054 121018 00 66	18 Q (3/4")	18	21.10	50	mt.	0.529
001 054 121026 00 66	26 Q (1")	26	19.10	25	mt.	0.778
001 054 121029 00 66	29 Q (1 1/4")	29	32.10	25	mt.	0.880
001 054 121037 00 66	37 Q (1 1/2")	37	41.10	25	mt.	1.132
001 054 121042 00 66	42 Q	42	45.10	25	mt.	1.401
001 054 121050 00 66	50 Q (2")	50	53.10	25	mt.	1.560
001 054 121063 00 66	63 Q	63	66.10	15	mt.	1.953
<b>INSULATED STEEL SPIRALS МЕТАЛЛУКАВ В ПВХ ИЗОЛЯЦИИ</b>						
		inside mm	outside mm		€	IP40
001 054 130009 00 11	9 Q	9	13.20	50	mt.	0.512
001 054 130011 00 11	11 Q (3/8")	11	15.20	50	mt.	0.544
001 054 130014 00 11	14 Q (1/2")	14	18.40	50	mt.	0.597
001 054 130016 00 11	16 Q	16	20.40	50	mt.	0.670
001 054 130018 00 11	18 Q (3/4")	18	22.40	50	mt.	0.718
001 054 130026 00 11	26 Q (1")	26	30.40	25	mt.	1.073
001 054 130029 00 11	29 Q (1 1/4")	29	33.40	25	mt.	1.232
001 054 130037 00 11	37 Q (1 1/2")	37	42.40	25	mt.	1.449
001 054 130042 00 11	42 Q	42	46.40	25	mt.	1.772
001 054 130050 00 11	50 Q (2")	50	54.40	25	mt.	2.074
001 054 130063 00 11	63 Q	63	67.20	15	mt.	2.761
<b>INSULATED STEEL SPIRALS (WITH GUIDE WIRE) МЕТАЛЛУКАВ В ПВХ ИЗОЛЯЦИИ (С ЗОНДОМ ПРОТЯЖКИ)</b>						
		inside mm	outside mm		€	IP40
001 054 140011 00 11	11Q	11				0.619
001 054 140014 00 11	14 Q (1/2")	14	18.40	50	mt.	0.644
001 054 140016 00 11	16 Q	16	20.40	50	mt.	0.688
001 054 140018 00 11	18 Q (3/4")	18	22.40	50	mt.	0.735
001 054 140026 00 11	26 Q (1")	26	30.40	25	mt.	1.096
001 054 140029 00 11	29 Q (1 1/4")	29	33.40	25	mt.	1.260
001 054 140037 00 11	37 Q (1 1/2")	37	42.40	25	mt.	1.487
001 054 140042 00 11	42 Q	42	46.40	25	mt.	1.763
001 054 140050 00 11	50 Q (2")	50	54.40	25	mt.	2.160
001 054 140063 00 11	63 Q	63	67.20	15	mt.	2.822
<b>SUPER WATERPROOF PLASTIC CABLE GLANDS / МУФТА ВОДОНЕПРОНИЦАЕМАЯ ПЛАСТМАССОВАЯ</b>						
					IP 68	
010 097 000007	PG-7			450	pcs.	0.108
010 097 000009	PG-9			300	pcs.	0.132
010 097 000011	PG-11			200	pcs.	0.168
010 097 000135	PG-13,5			175	pcs.	0.173
010 097 000016	PG-16			125	pcs.	0.209
010 097 000021	PG-21			75	pcs.	0.300
010 097 000029	PG-29			40	pcs.	0.432
010 097 000036	PG-36			20	pcs.	0.720
010 097 000042	PG-42			15	pcs.	0.960
010 097 000048	PG-48			12	pcs.	1.200
<b>PLASTIC CABLE GLAND NUTS / САЛЬНИКИ - PG</b>						
010 098 020009	PG-9			250	pcs.	0.144
010 098 020011	PG-11			250	pcs.	0.144
010 098 020135	PG-13,5			250	pcs.	0.168
010 098 020016	PG-16			250	pcs.	0.168
010 098 020021	PG-21			250	pcs.	0.216
010 098 020029	PG-29			150	pcs.	0.360
010 098 020036	PG-36			100	pcs.	0.744
<b>SUPER WATERPROOF METAL CABLE GLANDS / САЛЬНИКИ МЕТАЛИЧЕСКИЕ</b>						
057 097 100007	PG-7			1	pcs.	1.309
057 097 100009	PG-9			1	pcs.	1.527
057 097 100011	PG-11			1	pcs.	1.680
057 097 100135	PG-13,5			1	pcs.	1.985
057 097 100016	PG-16			1	pcs.	2.367
057 097 100021	PG-21			1	pcs.	3.818
057 097 100029	PG-29			1	pcs.	6.032
057 097 100036	PG-36			1	pcs.	9.545
057 097 100042	PG-42			1	pcs.	13.745
057 097 100048	PG-48			1	pcs.	18.327

Code / Код	Description / Наименование	Packing Box Коробка упаковки	Packaging Unit Упаковка Единицы	Price \$ Цена \$			
<b>SPIRAL END CABLE GLANDS / САЛЬНИКИ ВОДОНЕПРОНИЦАЕМАЯ МЕТАЛЛИЧЕСКОЕ СО СПИРАЛЬНЫМИ КОНЦАМИ СЕРЫЙ ЦВЕТ</b>							
022 097 060007	PG-7	100	pcs.	0.536			
022 097 060009	PG-9	100	pcs.	0.563			
022 097 060011	PG-11	100	pcs.	0.701			
022 097 060135	PG-13.5	100	pcs.	0.776			
022 097 060016	PG-16	50	pcs.	0.989			
022 097 060021	PG-21	50	pcs.	1.484			
<b>PVC SELF FITTING NON-FLAME PROPOGATING CONDUITS / ТРУБЫ ПЛАСТИКОВЫЕ ОГНЕСТОЙКИЕ ПВХ, С МУФТОЙ</b>							
		inside mm	outside mm				
001 045 110014 30 17	Ø14 (3M)	11.80	14.00	102	mt.	0.569	
001 045 110016 30 17	Ø16 (3M)	12.80	15.90	102	mt.	0.539	
001 045 110018 30 17	Ø18 (3M)	15.50	18.00	102	mt.	0.578	
001 045 110020 30 17	Ø20 (3M)	16.70	19.90	102	mt.	0.658	
001 045 110025 30 17	Ø25 (3M)	21.90	24.89	51	mt.	0.910	
001 045 110032 30 17	Ø32 (3M)	29.00	31.89	30	mt.	1.374	
001 045 110040 30 17	Ø40 (3M)	37.40	39.89	30	mt.	2.468	
<b>PVC NON-FLAME PROPOGATING CONDUITS / ТРУБЫ ПЛАСТИКОВЫЕ ОГНЕСТОЙКИЕ ПВХ</b>							
		inside mm	outside mm				
001 045 120014 30 17	Ø14 (3M)	11.80	14.00	—	1 02	mt.	0.353
001 045 120016 30 17	Ø16 (3M)	12.80	15.90	TSF CE	1 02	mt.	0.365
001 045 120018 30 17	Ø18 (3M)	15.50	18.00	—	1 02	mt.	0.404
001 045 120020 30 17	Ø20 (3M)	16.70	19.90	TSF CE	1 02	mt.	0.483
001 045 120025 30 17	Ø25 (3M)	21.90	24.89	TSF CE	51	mt.	0.662
001 045 120032 30 17	Ø32 (3M)	29.00	31.89	TSF CE	30	mt.	0.973
001 045 120040 30 17	Ø40 (3M)	37.40	39.89	TSF CE	30	mt.	1.909
<b>BRACKETS AND FIXING SOCKETS (NON-FLAME PROPOGATING) / АКСЕССУАРЫ ДЛЯ ГЛАДКИХ ЖЕСТКИХ ТРУБ</b>							
				CE	IP40		
001 051 010014 00 17	Ø14 BRACKETS / СОЕДИНИТЕЛЬ	700	pcs.	0.169			
001 051 010016 00 17	Ø16 BRACKETS / СОЕДИНИТЕЛЬ	600	pcs.	0.131			
001 051 010018 00 17	Ø18 BRACKETS / СОЕДИНИТЕЛЬ	400	pcs.	0.159			
001 051 010020 00 17	Ø20 BRACKETS / СОЕДИНИТЕЛЬ	300	pcs.	0.221			
001 051 010025 00 17	Ø25 BRACKETS / СОЕДИНИТЕЛЬ	150	pcs.	0.244			
001 051 010032 00 17	Ø32 BRACKETS / СОЕДИНИТЕЛЬ	100	pcs.	0.478			
001 051 030016 00 17	Ø14 - Ø16 COUPLER FITTING / ОГНЕСТОЙКИЕ МУФТА	700	pcs.	0.082			
001 051 030018 00 17	Ø18 - Ø20 COUPLER FITTING / ОГНЕСТОЙКИЕ МУФТА	500	pcs.	0.105			
001 051 030025 00 17	Ø25 COUPLER FITTING / ОГНЕСТОЙКИЕ МУФТА	300	pcs.	0.117			
001 051 030032 00 17	Ø32 COUPLER FITTING / ОГНЕСТОЙКИЕ МУФТА	200	pcs.	0.225			
999 999 999888	Ø16 T BRACKET / Т-ОБРАЗНЫЙ	100	pcs.	0.381			
999 999 999889	Ø20 T BRACKET / Т-ОБРАЗНЫЙ	100	pcs.	0.496			
999 999 999890	Ø25 T BRACKET / Т-ОБРАЗНЫЙ	100	pcs.	0.572			
999 999 999891	Ø32 T BRACKET / Т-ОБРАЗНЫЙ	100	pcs.	0.840			
999 999 999887	Ø16 PIPE GLANDS / САЛЬНИКИ -МУФТА ОГНЕСТОЙКИЕ	100	pcs.	0.458			
999 999 999146	Ø20 PIPE GLANDS / САЛЬНИКИ -МУФТА ОГНЕСТОЙКИЕ	100	pcs.	0.534			
999 999 777449	Ø25 PIPE GLANDS / САЛЬНИКИ -МУФТА ОГНЕСТОЙКИЕ	100	pcs.	0.610			
999 999 999886	Ø32 PIPE GLANDS / САЛЬНИКИ -МУФТА ОГНЕСТОЙКИЕ	100	pcs.	0.763			
<b>CONDUIT CROCHET (INTERLACED) / КРЕПЕЖ - КЛИПСА ДЛЯ ТРУБЫ</b>							
001 048 010016 00 17	PIPE CROCHET(16 K)(SURF.MO.) / (АНТИГРОН) (СЕРЫЙ ЦВЕТ)	100	pcs.	0.056			
001 048 010018 00 17	PIPE CROCHET(18 )(SURF.MO.) / (АНТИГРОН) (СЕРЫЙ ЦВЕТ)	100	pcs.	0.059			
001 048 010020 00 17	PIPE CROCHET(20 LIK)(SURF.MO.) / (АНТИГРОН) (СЕРЫЙ ЦВЕТ)	100	pcs.	0.059			
001 048 010025 00 17	PIPE CROCHET(25 LIK)(SURF.MO.) / (АНТИГРОН) (СЕРЫЙ ЦВЕТ)	100	pcs.	0.063			
001 048 010032 00 17	PIPE CROCHET(32 LIK)(SURF.MO.) / (АНТИГРОН) (СЕРЫЙ ЦВЕТ)	100	pcs.	0.102			
074 048 050016	16 ANTIGRON PIPE CROCHET WITH LID / КРЕПЕЖ - КЛИПСА, С КРЫШКОЙ	100	pcs.	0.065			
074 048 050017	20 ANTIGRON PIPE CROCHET WITH LID / КРЕПЕЖ - КЛИПСА, С КРЫШКОЙ	100	pcs.	0.076			
074 048 050025	25 ANTIGRON PIPE CROCHET WITH LID / КРЕПЕЖ - КЛИПСА, С КРЫШКОЙ	100	pcs.	0.087			
<b>CROCHET WITH DOWEL / КРЕПЕЖ - КЛИПСА ПЛАСТИКОВЫЕ</b>							
001 048 090002 00 17	CABLE CROCHET(3/13)(1)(GRAY) / КРЕПЕЖ - КЛИПСА (3/13) (1-НАЯ) (СЕРЫЙ ЦВЕТ)	500	pcs.	0.028			
001 048 090006 00 17	CABLE CROCHETS(8/28)(1)(GRAY) / КРЕПЕЖ - КЛИПСА (8/28) (1-НАЯ) (СЕРЫЙ ЦВЕТ)	500	pcs.	0.012			
001 048 090001 00 00	PIPE CROCHETS / ДВОЙНАЯ КРЕПЕЖ - КЛИПСА	200	pcs.	0.014			
001 048 090003 00 17	PIPE CROCHETS(16 K )(GRAY) / (16-НЫЙ) (СЕРЫЙ ЦВЕТ) ДЕРЖАТЕЛЬ С ЗАЩЕЛКОЙ	100	pcs.	0.022			
001 048 090004 00 17	PIPE CROCHETS(20)(GRAY) / (20-НЫЙ) (СЕРЫЙ ЦВЕТ) ДЕРЖАТЕЛЬ С ЗАЩЕЛКОЙ	100	pcs.	0.018			
001 048 090005 00 17	PIPE CROCHETS(25)(GRAY) / (25-НЫЙ) (СЕРЫЙ ЦВЕТ) ДЕРЖАТЕЛЬ С ЗАЩЕЛКОЙ	100	pcs.	0.024			

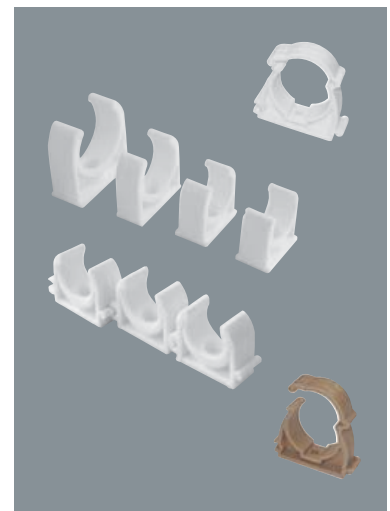
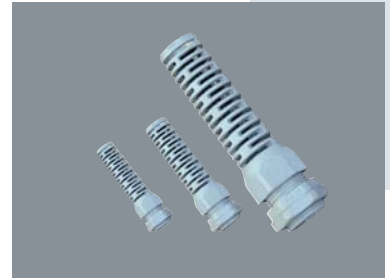



Code / Код	Description / Наименование	Packing Box Коробка упаковки	Packaging Unit Упаковка Единицы	Price \$ Цена \$			
<b>ORANGE CONDUITS (ECONOMICAL SERIES)(FLAME PROPOGATING) / ЕКО ПОЛИЭТИЛЕНОВАЯ ТРУБА (ОРАНЖЕВЫЙ ЦВЕТ) (ВОСПЛАМЕНЯЕМАЯ)</b>							
001 165 504014 00 12	14Q	100	mt.	0.203			
001 165 504016 00 12	16Q	300	mt.	0.249			
001 165 504018 00 12	18Q	100	mt.	0.299			
001 165 504020 00 12	20Q	100	mt.	0.336			
001 165 504025 00 12	25Q	100	mt.	0.482			
001 165 504032 00 12	32Q	100	mt.	0.684			
001 165 504037 00 12	37Q	100	mt.	0.859			
001 165 504040 00 12	40Q	100	mt.	0.975			
001 165 504050 00 12	50Q	100	mt.	1.363			
001 165 504063 00 12	63Q	100	mt.	1.845			
001 165 504075 00 12	75Q	100	mt.	2.383			
001 165 504090 00 12	90Q	75	mt.	3.299			
<b>HALOGEN FREE ORANGE CONDUITS (6 ATU)(FLAME PROPOGATING)320 N / ТРУБА ПВХ ГЛАДКАЯ ЖЕСТКАЯ (6) АТМОСФЕРСТОЙКАЯ (ВОСПЛАМЕНЯЕМАЯ)</b>							
001 165 506014 00 12	14/6	11.25	14.50	100	mt.	0.221	
001 165 506016 00 12	16/6	12.65	15.85	CE	300	mt.	0.273
001 165 506018 00 12	18/6	14.60	18.00	CE	100	mt.	0.327
001 165 506020 00 12	20/6	16.45	19.85	CE	100	mt.	0.365
001 165 506025 00 12	25/6	20.80	24.80	CE	100	mt.	0.487
001 165 506032 00 12	32/6	26.80	31.80	CE	100	mt.	0.752
001 165 506037 00 12	37/6	30.80	36.80	CE	100	mt.	0.953
001 165 506040 00 12	40/6	33.90	39.80	CE	100	mt.	1.124
001 165 506050 00 12	50/6	42.90	49.75	CE	100	mt.	1.490
001 165 506063 00 12	63/6	55.30	62.70	CE	100	mt.	2.211
001 165 506075 00 12	75/6	66.00	74.70	CE	100	mt.	2.620
001 165 506090 00 12	90/6	81.80	90.85	CE	75	mt.	4.215
<b>HALOGEN FREE ORANGE CONDUITS (10 ATU)(FLAME PROPOGATING)750 N / ТРУБА ПВХ ГЛАДКАЯ ЖЕСТКАЯ (10) АТМОСФЕРСТОЙКАЯ (ВОСПЛАМЕНЯЕМАЯ)</b>							
001 165 510014 00 12	14/10	10.70	14.45	CE	100	mt.	0.254
001 165 510016 00 12	16/10	12.00	15.85	CE	300	mt.	0.299
001 165 510018 00 12	18/10	14.60	18.00	CE	100	mt.	0.374
001 165 510020 00 12	20/10	15.15	19.85	CE	100	mt.	0.446
001 165 510025 00 12	25/10	19.80	24.80	CE	100	mt.	0.567
001 165 510032 00 12	32/10	25.25	31.80	CE	100	mt.	0.908
001 165 510037 00 12	37/10	29.50	36.80	CE	100	mt.	1.063
001 165 510040 00 12	40/10	32.30	39.80	CE	100	mt.	1.478
001 165 510050 00 12	50/10	42.00	49.75	CE	100	mt.	1.826
001 165 510063 00 12	63/10	52.90	62.70	CE	100	mt.	2.468
001 165 510075 00 12	75/10	64.30	74.70	CE	100	mt.	2.914
001 165 510090 00 12	90/10	78.80	90.85	CE	75	mt.	4.765
001 165 510100 00 12	100/10	89.90	100.95	CE	50	mt.	5.963
001 165 510110 00 12	110/10	95.00	111.00	CE	50	mt.	6.513
<b>HALOGEN FREE CONDUITS (6 ATU)(NON-FLAME PROPOGATING) 320 N / ТРУБА ПВХ ГЛАДКАЯ ЖЕСТКАЯ (6) АТМОСФЕРСТОЙКАЯ (ОГНЕСТОЙКИЕ)</b>							
001 165 106014 00 12	14/6	11.25	14.45	CE	100	mt.	0.421
001 165 106016 00 12	16/6	12.65	15.85	CE	100	mt.	0.487
001 165 106018 00 12	18/6	14.60	18.00	CE	100	mt.	0.543
001 165 106020 00 12	20/6	16.45	19.85	CE	100	mt.	0.603
001 165 106025 00 12	25/6	20.80	24.80	CE	100	mt.	0.768
001 165 106032 00 12	32/6	26.80	31.80	CE	100	mt.	1.280
001 165 106037 00 12	37/6	30.80	36.80	CE	100	mt.	1.543
001 165 106040 00 12	40/6	33.90	39.80	CE	100	mt.	1.826
001 165 106050 00 12	50/6	42.90	49.75	CE	100	mt.	2.496
001 165 106063 00 12	63/6	55.30	62.70	CE	100	mt.	3.653
001 165 106075 00 12	75/6	66.00	74.70	CE	100	mt.	4.276
001 165 106090 00 12	90/6	81.80	90.85	CE	75	mt.	6.292
<b>HALOGEN FREE CONDUITS (10 ATU)(NON-FLAME PROPOGATING) 750 N / ТРУБА ПВХ ГЛАДКАЯ ЖЕСТКАЯ (10) АТМОСФЕРСТОЙКАЯ (ОГНЕСТОЙКИЕ)</b>							
001 165 110014 00 12	14/10	10.70	14.45	CE	100	mt.	0.429
001 165 110016 00 12	16/10	12.00	15.85	CE	100	mt.	0.520
001 165 110018 00 12	18/10	14.60	18.00	CE	100	mt.	0.641
001 165 110020 00 12	20/10	15.15	19.85	CE	100	mt.	0.711
001 165 110025 00 12	25/10	19.80	24.80	CE	100	mt.	0.912
001 165 110032 00 12	32/10	25.25	31.80	CE	100	mt.	1.437
001 165 110037 00 12	37/10	29.50	36.80	CE	100	mt.	1.748
001 165 110040 00 12	40/10	32.30	39.80	CE	100	mt.	2.321
001 165 110050 00 12	50/10	42.00	49.75	CE	100	mt.	3.017
001 165 110063 00 12	63/10	52.90	62.70	CE	100	mt.	4.368
001 165 110075 00 12	75/10	64.30	74.70	CE	100	mt.	5.559
001 165 110090 00 12	90/10	78.80	90.85	CE	75	mt.	7.942
001 165 110100 00 12	100/10	89.90	100.95	CE	50	mt.	10.484
001 165 110110 00 12	110/10	95.00	111.00	CE	50	mt.	11.436

Code / Код	Description / Наименование	Packing Box Коробка упаковки	Packaging Unit Упаковка Единицы	Price \$ Цена \$		
<b>POLYETHYLENE BLACK CONDUITS (ECONOMIC SERIES) / ЕКО ПОЛИЭТИЛЕНОВАЯ ТРУБА (ЧЕРНЫЙ ЦВЕТ)</b>						
001 165 404014 00 11	14Q EKO	100	mt.	0.177		
001 165 404016 00 11	16Q EKO	100	mt.	0.225		
001 165 404018 00 11	18Q EKO	100	mt.	0.259		
001 165 404020 00 11	20Q EKO	100	mt.	0.325		
001 165 404025 00 11	25Q EKO	100	mt.	0.409		
001 165 404032 00 11	32Q EKO	100	mt.	0.617		
001 165 404037 00 11	37Q EKO	100	mt.	0.719		
001 165 404040 00 11	40Q EKO	100	mt.	0.825		
001 165 404050 00 11	50Q EKO	100	mt.	1.045		
001 165 404063 00 11	63Q EKO	100	mt.	1.625		
001 165 404075 00 11	75Q EKO	100	mt.	2.223		
001 165 404090 00 11	90Q EKO	75	mt.	3.092		
<b>POLYETHYLENE BLACK CONDUITS (ECONOMIC SERIES) -450N / ПОЛИЭТИЛЕНОВАЯ ТРУБА (6) АТМОСФЕРОСТОЙКАЯ (ЧЕРНЫЙ ЦВЕТ)</b>						
001 165 406014 00 11	14/6 ATÜ	11.50	14.65	100	mt.	0.193
001 165 406016 00 11	16/6 ATÜ	12.75	15.85	100	mt.	0.238
001 165 406018 00 11	18/6 ATÜ	14.70	18.10	100	mt.	0.276
001 165 406020 00 11	20/6 ATÜ	16.25	19.85	100	mt.	0.352
001 165 406025 00 11	25/6 ATÜ	20.79	24.80	100	mt.	0.440
001 165 406032 00 11	32/6 ATÜ	26.80	31.80	100	mt.	0.689
001 165 406037 00 11	37/6 ATÜ	39.75	36.80	100	mt.	0.811
001 165 406040 00 11	40/6 ATÜ	33.90	39.80	100	mt.	0.892
001 165 406050 00 11	50/6 ATÜ	42.90	49.75	100	mt.	1.210
001 165 406063 00 11	63/6 ATÜ	55.30	62.70	100	mt.	1.857
001 165 406075 00 11	75/6 ATÜ	66.00	74.70	100	mt.	2.444
001 165 406090 00 11	90/6 ATÜ	81.80	90.85	75	mt.	3.317
<b>POLYETHYLENE BLACK CONDUITS (ECONOMIC SERIES) -750 N / ПОЛИЭТИЛЕНОВАЯ ТРУБА (6) АТМОСФЕРОСТОЙКАЯ (ЧЕРНЫЙ ЦВЕТ)</b>						
001 165 410014 00 11	14/10 ATÜ	10.50	14.45	100	mt.	0.235
001 165 410016 00 11	16/10 ATÜ	12.00	15.85	100	mt.	0.275
001 165 410018 00 11	18/10 ATÜ	14.30	18.10	100	mt.	0.317
001 165 410020 00 11	20/10 ATÜ	15.30	19.85	100	mt.	0.386
001 165 410025 00 11	25/10 ATÜ	19.80	24.80	100	mt.	0.508
001 165 410032 00 11	32/10 ATÜ	25.80	31.80	100	mt.	0.733
001 165 410037 00 11	37/10 ATÜ	29.50	36.80	100	mt.	0.905
001 165 410040 00 11	40/10 ATÜ	32.30	39.80	100	mt.	1.112
001 165 410050 00 11	50/10 ATÜ	42.00	49.75	100	mt.	1.541
001 165 410063 00 11	63/10 ATÜ	59.90	62.70	100	mt.	2.101
001 165 410075 00 11	75/10 ATÜ	64.30	74.70	100	mt.	2.603
001 165 410090 00 11	90/10 ATÜ	78.80	90.85	75	mt.	4.020
001 165 410100 00 11	100/10 ATÜ	89.90	100.95	50	mt.	5.132
001 165 410110 00 11	110/10 ATÜ	95.00	111.00	50	mt.	5.865
<b>PLASTIC CONDUITS / ТРУБА ПВХ</b>						
001 045 000014 30 00	Ø14 THICK PIPE(3M) / Ø14 ТРУБА ТОЛСТОГО РАЗМЕРА (3 М)	102	mt.	0.181		
001 045 000018 30 00	Ø18 THICK PIPE(3M) / Ø18 ТРУБА ТОЛСТОГО РАЗМЕРА (3 М)	102	mt.	0.243		
001 045 000026 30 00	Ø26 THICK PIPE(3M) / Ø26 ТРУБА ТОЛСТОГО РАЗМЕРА (3 М)	51	mt.	0.442		
001 045 000037 30 00	Ø37 THICK PIPE(3M) / Ø37 ТРУБА ТОЛСТОГО РАЗМЕРА (3 М)	30	mt.	0.843		
001 045 010014 00 11	Ø14 COIL PIPE (NORMAL)(BLACK) / Ø14 МОТОК (НОРМАЛЬНЫЙ) (ЧЕРНЫЙ ЦВЕТ)	100	mt.	0.180		
001 045 010018 00 11	Ø18 COIL PIPE(NORMAL)(BLACK) / Ø18 МОТОК (НОРМАЛЬНЫЙ) (ЧЕРНЫЙ ЦВЕТ)	100	mt.	0.243		
001 045 010026 00 11	Ø26 COIL PIPE(NORMAL)(BLACK) / Ø26 МОТОК (НОРМАЛЬНЫЙ) (ЧЕРНЫЙ ЦВЕТ)	50	mt.	0.434		
001 045 010037 00 11	Ø37 COIL PIPE(NORMAL)(BLACK) / Ø37 МОТОК (НОРМАЛЬНЫЙ) (ЧЕРНЫЙ ЦВЕТ)	50	mt.	0.843		
001 045 020014 00 00	Ø14 COIL PIPE(CAOUTSCHOUC) / Ø14 МОТОК (КАУЧУКОВЫЙ)	100	mt.	0.169		
001 045 020018 00 00	Ø18 COIL PIPE(CAOUTSCHOUC) / Ø18 МОТОК (КАУЧУКОВЫЙ)	100	mt.	0.247		
001 045 020026 00 00	Ø26 COIL PIPE(CAOUTSCHOUC) / Ø26 МОТОК (КАУЧУКОВЫЙ)	50	mt.	0.431		
001 045 020037 00 00	Ø37 COIL PIPE(CAOUTSCHOUC) / Ø37 МОТОК (КАУЧУКОВЫЙ)	50	mt.	0.928		
001 045 030014 00 00	Ø14 COIL PIPE(CAOUTSCHOUC)(THICK) / Ø14 МОТОК (КАУЧУКОВЫЙ) (ТОЛСТЫЙ)	100	mt.	0.217		
001 045 030018 00 00	Ø18 COIL PIPE(CAOUTSCHOUC)(THICK) / Ø18 МОТОК (КАУЧУКОВЫЙ) (ТОЛСТЫЙ)	100	mt.	0.305		
<b>HDPE CORRUGATED CONDUITS / ГОФРИРОВАННЫЙ ТРУБЧАТЫЙ ЗМЕЕВИК</b>						
096 045 150050	Q50 CORRUGATED PIPE (COIL) / Q50 ГОФРИРОВАННЫЙ ТРУБЧАТЫЙ ЗМЕЕВИК	100	mt.	1.145		
096 045 150060	Q63 CORRUGATED PIPE (COIL) / Q63 ГОФРИРОВАННЫЙ ТРУБЧАТЫЙ ЗМЕЕВИК	100	mt.	1.254		
096 045 150075	Q75 CORRUGATED PIPE (COIL) / Q75 ГОФРИРОВАННЫЙ ТРУБЧАТЫЙ ЗМЕЕВИК	100	mt.	1.472		
096 045 150100	Q100 CORRUGATED PIPE (6 MT.) / Q100 ГОФРОТРУБАФИГУРНАЯ ТРУБА (6 М)	6	mt.	1.745		
096 045 150115	Q115 CORRUGATED PIPE (6 MT.) / Q115 ГОФРОТРУБАФИГУРНАЯ ТРУБА (6 М)	6	mt.	1.854		
096 045 150002	Q100 COUPLER FITTING (CORR.PIPE) / Q100 ВТУЛКА	1	ad.	0.927		
096 045 150001	Q115 COUPLER FITTING (CORR.PIPE) / Q115 ВТУЛКА	1	ad.	0.981		





Code / Код	Description / Наименование	Packing Box Коробка упаковки	Packaging Unit Упаковка Единицы	Price \$ Цена \$
<b>PLASTIC BRACKETS AND FIXING SOCKETS / ПВХ УГЛОВОЙ СОЕДИНИТЕЛЬ И МУФТА</b>				
127 051 000014	Ø14 PLASTIC BRACKETS / ПЛАСТМАССОВОЕ УГЛОВОЙ СОЕДИНИТЕЛЬ	2000	pcs.	0.045
127 051 000018	Ø18 PLASTIC BRACKETS / ПЛАСТМАССОВОЕ УГЛОВОЙ СОЕДИНИТЕЛЬ	1000	pcs.	0.055
127 051 000026	Ø26 PLASTIC BRACKETS / ПЛАСТМАССОВОЕ УГЛОВОЙ СОЕДИНИТЕЛЬ	500	pcs.	0.079
001 051 020014 00 11	Ø14 PLASTIC COUPLER FITTING / ПЛАСТМАССОВАЯ МУФТА	1500	pcs.	0.048
001 051 020018 00 11	Ø18 PLASTIC COUPLER FITTING / ПЛАСТМАССОВАЯ МУФТА	1000	pcs.	0.078
001 051 020026 00 11	Ø26 PLASTIC COUPLER FITTING / ПЛАСТМАССОВАЯ МУФТА	500	pcs.	0.062
001 051 020037 00 11	Ø37 PLASTIC COUPLER FITTING / ПЛАСТМАССОВАЯ МУФТА	250	pcs.	0.246
<b>PVC INSULATION COATED STEEL CABLE PULLER / ТРОС СТАЛЬНОЙ В ПВХ ИЗОЛЯЦИИ ДЛЯ ПРОТЯЖКИ</b>				
049 019 300010	10 MT.	1	pcs.	9.272
049 019 300015	15 MT.	1	pcs.	13.909
049 019 300020	20 MT.	1	pcs.	18.545
049 019 300025	25 MT	1	pcs.	23.181
<b>PLASTIC CABLE PULLER (WITH GUIDE WIRE) / ПЛАСТМАССОВЫЙ ТРОС ДЛЯ ПРОТЯЖКИ КАБЕЛЯ (С ПРОТЯЖКОЙ)</b>				
049 019 400010	10 MT.	1	pcs.	4.363
049 019 400015	15 MT.	1	pcs.	6.545
049 019 400020	20 MT.	1	pcs.	8.727
049 019 400025	25 MT	1	pcs.	10.909
<b>STEEL CABLE PULLER AND CHAIN / ТРОС ДЛЯ ПРОТЯЖКИ КАБЕЛЯ (1-Я КАЧЕСТВА)</b>				
001 019 000010 00 00	CABLE PULLER(1.QUALITY) / ТРОС ДЛЯ ПРОТЯЖКИ КАБЕЛЯ (1-Я КАЧЕСТВА) (10M)	40	pcs.	4.013
001 019 000015 00 00	CABLE PULLER(1.QUALITY) / ТРОС ДЛЯ ПРОТЯЖКИ КАБЕЛЯ (1-Я КАЧЕСТВА) (15M)	30	pcs.	5.875
001 019 000020 00 00	CABLE PULLER(1.QUALITY) / ТРОС ДЛЯ ПРОТЯЖКИ КАБЕЛЯ (1-Я КАЧЕСТВА) (20M)	20	pcs.	7.708
001 019 000025 00 00	CABLE PULLER(1.QUALITY) / ТРОС ДЛЯ ПРОТЯЖКИ КАБЕЛЯ (1-Я КАЧЕСТВА) (25M)	15	pcs.	9.557
001 019 100010 00 00	WIRED (1.QUALITY) / РИФЛЕНАЯ ТРОС ДЛЯ ПРОТЯЖКИ КАБЕЛЯ (1-Я КАЧЕСТВА) (10M)	40	pcs.	4.199
001 019 100015 00 00	WIRED (1.QUALITY) / РИФЛЕНАЯ ТРОС ДЛЯ ПРОТЯЖКИ КАБЕЛЯ (1-Я КАЧЕСТВА) (15M)	30	pcs.	6.103
001 019 100020 00 00	WIRED (1.QUALITY) / РИФЛЕНАЯ ТРОС ДЛЯ ПРОТЯЖКИ КАБЕЛЯ (1-Я КАЧЕСТВА) (20M)	20	pcs.	8.065
001 019 100025 00 00	WIRED (1.QUALITY) / РИФЛЕНАЯ ТРОС ДЛЯ ПРОТЯЖКИ КАБЕЛЯ (1-Я КАЧЕСТВА) (25M)	15	pcs.	9.920
001 018 000001 00 00	FLUORESCENT CHAIN / ФЛУОРЕСЦЕНТНАЯ ЦЕПЬ	500	mt.	0.212

**FUSE BOXES / БОКСЫ ДЛЯ АВТОМАТОВ**



Code/ код : 001 027 200001 00 00  
 Description / Наименование : SEAL TYPE FUSE BOX(S/M) 1  
 КОРОБКА ПОД АВТОМАТ (НАВЕСНОЙ), 1-НАЯ  
 Packing / Количество : 20  
 Price \$ / цена \$ : 0.574 \$



Code/ код : 001 027 200002 00 00  
 Description / Наименование : SEAL TYPE FUSE BOX(S/M) 2  
 КОРОБКА ПОД АВТОМАТ (НАВЕСНОЙ), 2-НАЯ  
 Packing / Количество : 20  
 Price \$ / цена \$ : 0.660 \$



Code/ код : 001 027 200004 00 00  
 Description / Наименование : SEAL TYPE FUSE BOX(S/M) 4  
 КОРОБКА ПОД АВТОМАТ (НАВЕСНОЙ), 4-НАЯ  
 Packing / Количество : 10  
 Price \$ / цена \$ : 1.484 \$



Code/ код : 001 027 210001 00 00  
 Description / Наименование : SEAL TYPE FUSE BOX(S/M) 1  
 КОРОБКА ПОД АВТОМАТ (НАВЕСНОЙ), 1-НАЯ (NON-FLAME PROPOGATING)  
 Packing / Количество : 20  
 Price \$ / цена \$ : 0.690 \$



Code/ код : 001 027 210002 00 00  
 Description / Наименование : SEAL TYPE FUSE BOX(S/M) 2  
 КОРОБКА ПОД АВТОМАТ (НАВЕСНОЙ), 2-НАЯ (NON-FLAME PROPOGATING)  
 Packing / Количество : 20  
 Price \$ / цена \$ : 0.790 \$



Code/ код : 001 027 210004 00 00  
 Description / Наименование : SEAL TYPE FUSE BOX(S/M) 4  
 КОРОБКА ПОД АВТОМАТ (НАВЕСНОЙ), 4-НАЯ (NON-FLAME PROPOGATING)  
 Packing / Количество : 10  
 Price \$ / цена \$ : 1.780 \$





# MEKSBOX

TSE CE IP30



Code / Код	Description / Наименование	Packing Box Коробка упаковки	Packaging Unit Упаковка Единицы	Price \$ Цена \$
<b>MEKSBOX SURFACE-MOUNTED FUSE BOX / БОКСЫ ДЛЯ АВТОМАТОВ</b>				<b>CE</b>
001 027 100002 00 00	(S/M)MEKSBOX 2 / КОРОБКА (НАВЕСНОЙ) 2-НАЯ	30	pcs.	2.358
001 027 100004 00 00	(S/M)MEKSBOX 4 / КОРОБКА (НАВЕСНОЙ) 4-НАЯ	20	pcs.	2.750
001 027 100006 00 00	(S/M)MEKSBOX 6 / КОРОБКА (НАВЕСНОЙ) 6-НАЯ	20	pcs.	3.800
001 027 100009 00 00	(S/M)MEKSBOX 9 / КОРОБКА (НАВЕСНОЙ) 9-НАЯ	20	pcs.	4.600
001 027 100012 00 00	(S/M)MEKSBOX 12 / КОРОБКА (НАВЕСНОЙ) 12-НАЯ	10	pcs.	5.700
001 027 100016 00 00	(S/M)MEKSBOX 16 / КОРОБКА (НАВЕСНОЙ) 16-НАЯ	10	pcs.	6.900
001 027 100024 00 00	(S/M)MEKSBOX 24 / КОРОБКА (НАВЕСНОЙ) 24-НАЯ	5	pcs.	9.560
001 027 100036 00 00	(S/M)MEKSBOX 36 / КОРОБКА (НАВЕСНОЙ) 36-НАЯ	5	pcs.	12.920
<b>MEKSBOX FLUSH-MOUNTED FUSE BOX / БОКСЫ ДЛЯ АВТОМАТОВ</b>				<b>CE</b>
001 027 000002 00 00	(F/M)MEKSBOX 2 / КОРОБКА (ВСТРАИВАЕМЫЙ) 2-НАЯ	30	pcs.	2.358
001 027 000004 00 00	(F/M)MEKSBOX 4 / КОРОБКА (ВСТРАИВАЕМЫЙ) 4-НАЯ	20	pcs.	2.750
001 027 000006 00 00	(F/M)MEKSBOX 6 / КОРОБКА (ВСТРАИВАЕМЫЙ) 6-НАЯ	20	pcs.	3.800
001 027 000009 00 00	(F/M)MEKSBOX 9 / КОРОБКА (ВСТРАИВАЕМЫЙ) 9-НАЯ	20	pcs.	4.600
001 027 000012 00 00	(F/M)MEKSBOX 12 / КОРОБКА (ВСТРАИВАЕМЫЙ) 12-НАЯ	10	pcs.	5.700
001 027 000016 00 00	(F/M)MEKSBOX 16 / КОРОБКА (ВСТРАИВАЕМЫЙ) 16-НАЯ	10	pcs.	6.900
001 027 000024 00 00	(F/M)MEKSBOX 24 / КОРОБКА (ВСТРАИВАЕМЫЙ) 24-НАЯ	5	pcs.	9.560
001 027 000036 00 00	(F/M)MEKSBOX 36 / КОРОБКА (ВСТРАИВАЕМЫЙ) 36-НАЯ	5	pcs.	12.920
<b>MEKSBOX SURFACE-MOUNTED FUSE BOX / БОКСЫ ДЛЯ АВТОМАТОВ (NON-FLAME PROPOGATING)</b>				<b>TSE CE</b>
001 027 110004 00 00	(S/M)MEKSBOX 4 / КОРОБКА (НАВЕСНОЙ) 4-НАЯ	20	pcs.	4.541
001 027 110006 00 00	(S/M)MEKSBOX 6 / КОРОБКА (НАВЕСНОЙ) 6-НАЯ	20	pcs.	5.302
001 027 110009 00 00	(S/M)MEKSBOX 9 / КОРОБКА (НАВЕСНОЙ) 9-НАЯ	20	pcs.	7.043
001 027 110012 00 00	(S/M)MEKSBOX 12 / КОРОБКА (НАВЕСНОЙ) 12-НАЯ	10	pcs.	8.739
001 027 110016 00 00	(S/M)MEKSBOX 16 / КОРОБКА (НАВЕСНОЙ) 16-НАЯ	10	pcs.	10.333
001 027 110024 00 00	(S/M)MEKSBOX 24 / КОРОБКА (НАВЕСНОЙ) 24-НАЯ	5	pcs.	15.131
001 027 110036 00 00	(S/M)MEKSBOX 36 / КОРОБКА (НАВЕСНОЙ) 36-НАЯ	5	pcs.	21.462
<b>MEKSBOX FLUSH-MOUNTED FUSE BOX / БОКСЫ ДЛЯ АВТОМАТОВ (NON-FLAME PROPOGATING)</b>				<b>TSE CE</b>
001 027 010004 00 00	(F/M)MEKSBOX 4 / КОРОБКА (ВСТРАИВАЕМЫЙ) 4-НАЯ	20	pcs.	3.140
001 027 010006 00 00	(F/M)MEKSBOX 6 / КОРОБКА (ВСТРАИВАЕМЫЙ) 6-НАЯ	20	pcs.	4.666
001 027 010009 00 00	(F/M)MEKSBOX 9 / КОРОБКА (ВСТРАИВАЕМЫЙ) 9-НАЯ	20	pcs.	6.250
001 027 010012 00 00	(F/M)MEKSBOX 12 / КОРОБКА (ВСТРАИВАЕМЫЙ) 12-НАЯ	10	pcs.	8.858
001 027 010016 00 00	(F/M)MEKSBOX 16 / КОРОБКА (ВСТРАИВАЕМЫЙ) 16-НАЯ	10	pcs.	8.932
001 027 010024 00 00	(F/M)MEKSBOX 24 / КОРОБКА (ВСТРАИВАЕМЫЙ) 24-НАЯ	5	pcs.	12.742
001 027 010036 00 00	(F/M)MEKSBOX 36 / КОРОБКА (ВСТРАИВАЕМЫЙ) 36-НАЯ	5	pcs.	21.311
<b>CLOSING MEMBER / КОРОБКА СЛАБОГО ТОКА ПВХ</b>				
001 026 000002 00 00	W OTOMAT COVER TOOL(12 )NEW TYPE ДЕКОРАТИВНАЯ ДЕТАЛЬ (12-АЯ) НОВЫЙ ТИП	50	pcs.	0.239

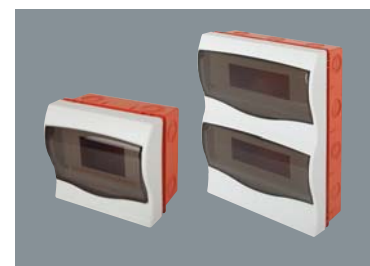
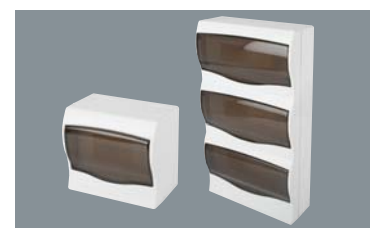
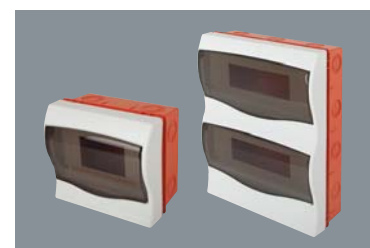

**TELEPHONE DISTRIBUTION BOXES (HUBS) AND ACCESSORIES / ТЕЛЕФОННАЯ РАСПРЕДЕЛИТЕЛЬНАЯ КОРОБКА И АКСЕССУАРЫ**



Code/ код : 001 049 001020 00 00  
 Description Наименование : BOX(10-20)PLS.(LOCK)  
 (10-20) ПУСТЯЯ ПЛАСТИЧНАЯ (С ЗАМКОМ)  
 Packing Количество : 60  
 Price \$ цена \$ : 4.773 \$  
 TS CE IP40



Code/ код : 001 049 011020 00 00  
 Description Наименование : BOX(10-20) (LOCK)  
 (10-20) ПУСТЯЯ (С ЗАМКОМ)  
 Packing Количество : 60  
 Price \$ цена \$ : 7.055 \$  
 TS CE IP40



Code/ код : 001 049 001050 00 00  
 Description Наименование : BOX(10x-50)PLS.(LOCK)  
 (10-50) ПУСТЯЯ ПЛАСТИЧНАЯ (С ЗАМКОМ)  
 Packing Количество : 28  
 Price \$ цена \$ : 7.319 \$  
 TS CE IP40



Code/ код : 001 049 011050 00 00  
 Description Наименование : BOX(10x-50)PLS.(LOCK)  
 (10-50) ПУСТЯЯ ПЛАСТИЧНАЯ (С ЗАМКОМ)  
 Packing Количество : 28  
 Price \$ цена \$ : 10.589 \$  
 TS CE IP40



Code/ код : 061 049 015012  
 Description Наименование : H.TDK. (50 - 120)  
 TELEPHONE DISTRIBUTION BOX  
 H.TDK. (50 - 120) ПЕР. ТИП. С ЗАМКОМ  
 Packing Количество : 12  
 Price \$ цена \$ : 24.055 \$  
 TS CE IP40



Code / Код	Description / Наименование	Packing Box Коробка упаковки	Packaging Unit Упаковка Единицы	Price \$ Цена \$
<b>TELEPHONE DISTRUBTION BOXES AND ACCESSORIES / ТЕЛЕФОННАЯ РАСПРЕДЕЛИТЕЛЬНАЯ КОРОБКА И АКСЕССУАРЫ</b>				
001 024 000001 00 00	FRAME (1 MODULE) / ДЕРЖАТЕЛЬ ПЛИНТОВ НАСТЕННЫЙ НА 10 ПАР.	1	pcs.	0.295
001 024 000002 00 00	FRAME (2 MODULE) / ДЕРЖАТЕЛЬ ПЛИНТОВ НАСТЕННЫЙ НА 20 ПАР.	1	pcs.	0.561
001 024 000003 00 00	FRAME (3 MODULE) / ДЕРЖАТЕЛЬ ПЛИНТОВ НАСТЕННЫЙ НА 30 ПАР.	1	pcs.	0.759
001 024 000004 00 00	FRAME (4 MODULE) / ДЕРЖАТЕЛЬ ПЛИНТОВ НАСТЕННЫЙ НА 40 ПАР.	1	pcs.	0.996
001 024 000005 00 00	FRAME (5 MODULE) / ДЕРЖАТЕЛЬ ПЛИНТОВ НАСТЕННЫЙ НА 50 ПАР.	1	pcs.	1.339
001 024 000010 00 00	FRAME (10 MODULE) / ДЕРЖАТЕЛЬ ПЛИНТОВ НАСТЕННЫЙ НА 100 ПАР.	1	pcs.	2.449
888 049 050001	10 PAIRS CONNECTION MODULE / ПЛИНТ - 10 ти ПАРНЫЙ РАЗМЫКАЕМЫЙ УНИВЕР.	10	pcs.	1.536
888 049 050002	10 PAIRS CONNECTION MODULE / ПЛИНТ - 10 ти ПАРНЫЙ НЕРАЗМЫКАЕМЫЙ УНИВЕР.	10	pcs.	1.680
888 049 050003	CONNECTION TOOL / КОННЕКТОР ДЛЯ ТЕСТИРУЮЩЕГО ШНУРА	1	pcs.	4.320
031 049 040001	TELEPHONE DISTRIBUTION JACK SINGLE ВНУТРИЦЕПНАЯ ТЕЛЕФОННАЯ РАСПРЕДЕЛИТЕЛЬНАЯ КОРОБКА (С ЕДИНСТВЕННЫМ ГНЕЗДОМ)	50	pcs.	0.360
031 049 040002	TELEPHONE DISTRIBUTION JACK DOUBLE ВНУТРИЦЕПНАЯ ТЕЛЕФОННАЯ РАСПРЕДЕЛИТЕЛЬНАЯ КОРОБКА (С ДВОНЫМ ГНЕЗДОМ)	50	pcs.	0.408
888 049 050005	TELEPHONE CORD (SPIRAL) / ТЕЛЕФОННЫЙ СПИРАЛЬНЫЙ ШЕУР	1	pcs.	0.480
888 049 050006	TEL. LINE CONNEX. CABLE (SING JACK) / ШНУР ИСТОЧНИКА ТЕЛЕФОНА (ОДНО ГНЕЗДО)	1	pcs.	0.480
888 049 050007	TEL. LINE CONNEX. CABLE (DOUBLE JACK) / ШНУР ИСТОЧНИКА ТЕЛЕФОНА (ДВА ГНЕЗДА)	1	pcs.	0.528
888 101 010012	DATA-WIRE PLIERS / ЗАЖИМНЫЕ ПЛОСКОГУБЦЫ ТЕЛЕФОНА + КОМПЬЮТЕРНАЯ	1	pcs.	7.200
888 049 050011	VT4001 4P4C PLUG / ТЕЛЕФОННАЯ ВИЛКА - 4	100	pcs.	0.028
888 049 050010	VT4003 8P8C PLUG / ТЕЛЕФОННАЯ ВИЛКА - 8	100	pcs.	0.060
888 049 050016	VT4006 4P4C SPIRAL PROTECTOR (FIRDONDU) / ЗАЩИТА СПИРАЛИ (ВЕРТЛЮГ)	1	pcs.	1.008

## CONCRETE WALL CASINGS, HALOGEN-FREE NON-FLAME-PROPAGATING КОРБОКА МОНТАЖНАЯ ПОД БЕТОН (ОГНЕСТОЙКАЯ) (ОРАНЖЕВЫЙ)



Code/ код : 000 700 200037 00 14  
Description  
Наименование : JUNCTION BOX BACK COVER  
КРЫШКА ОТВЕТВИТЕЛЬНАЯ КОРОБКА ПОД БЕТОН  
Packing  
Количество : 500  
Price \$  
цена \$ : 0.180 \$



Code/ код : 000 700 200035 00 12  
Description  
Наименование : CONCRETE JUNCTION BOX  
BODY 60 MM  
МОНТАЖНАЯ КОРОБКА ГЛУБОКАЯ ПОД БЕТОН (60-НМЙ)  
Packing  
Количество : 350  
Price \$  
цена \$ : 0.275 \$



Code/ код : 000 700 200256 00 14  
Description  
Наименование : FASTENER MOLD  
СОЕДИНИТЕЛЬ ПОД КОРПУС  
Packing  
Количество : 500  
Price \$  
цена \$ : 0.248 \$



Code/ код : 000 700 200039 00 12  
Description  
Наименование : SHALLOW GROSS SWITCH CASE  
МОНТАЖНАЯ КОРОБКА ПОД БЕТОН МЕЛКАЯ  
Packing  
Количество : 500  
Price \$  
цена \$ : 0.300 \$



Code/ код : 000 700 200036 00 14  
Description  
Наименование : CONICAL BODY  
КОНИЧЕСКИЙ КОРПУС (ЖЕЛТЫЙ)  
Packing  
Количество : 250  
Price \$  
цена \$ : 0.229 \$

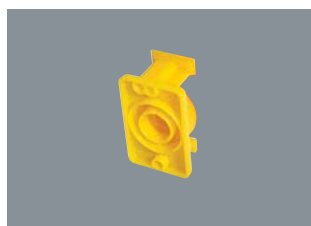

Code/ код : 000 700 200214 00 14  
Description  
Наименование : WALL LAMP CASE 20  
НАСТЕННАЯ МОНТАЖНАЯ КОРОБКА 20-НМЙ  
Packing  
Количество : 100  
Price \$  
цена \$ : 0.172 \$



Code/ код : 000 700 200215 00 12  
Description  
Наименование : BRACKET LAMP SCARF  
JOINT BRACKET  
НАСТЕННАЯ УГЛОВОЙ СОЕДИНИТЕЛЬ  
Packing  
Количество : 100  
Price \$  
цена \$ : 0.143 \$



## CONCRETE WALL CASINGS, HALOGEN-FREE FLAME-PROPAGATING КОРБОКА МОНТАЖНАЯ ПОД БЕТОН (ВОСПЛАМЕНЯЕМАЯ)

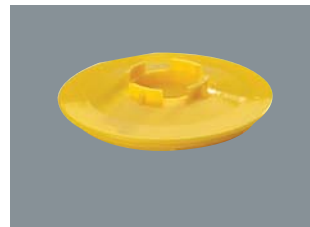

Code/ код : 000 700 000037 00 14  
Description  
Наименование : JUNCTION BOX BACK COVER  
КРЫШКА ОТВЕТВИТЕЛЬНАЯ КОРОБКА ПОД БЕТОН  
Packing  
Количество : 500  
Price \$  
цена \$ : 0.115 \$



Code/ код : 000 700 000035 00 12  
Description  
Наименование : CONCRETE JUNCTION BOX  
BODY 60 MM  
МОНТАЖНАЯ КОРОБКА ГЛУБОКАЯ  
ПОД БЕТОН (60-НМЙ)  
Packing  
Количество : 350  
Price \$  
цена \$ : 0.240 \$



Code/ код : 000 700 000256 00 14  
Description  
Наименование : FASTENER MOLD  
СОЕДИНИТЕЛЬ ПОД КОРПУС  
Packing  
Количество : 500  
Price \$  
цена \$ : 0.188 \$



Code/ код : 000 700 000039 00 12  
Description  
Наименование : SHALLOW GROSS SWITCH CASE  
МОНТАЖНАЯ КОРОБКА ПОД БЕТОН МЕЛКАЯ  
Packing  
Количество : 500  
Price \$  
цена \$ : 0.200 \$



Code/ код : 000 700 000036 00 14  
Description  
Наименование : CONICAL BODY  
КОНИЧЕСКИЙ КОРПУС (ЖЕЛТЫЙ)  
Packing  
Количество : 250  
Price \$  
цена \$ : 0.200 \$

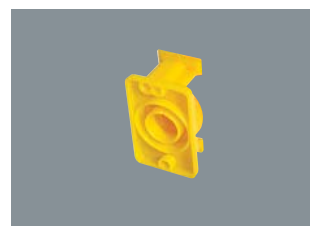

Code/ код : 000 700 000214 00 14  
Description  
Наименование : WALL LAMP CASE 20  
НАСТЕННАЯ МОНТАЖНАЯ КОРОБКА 20-НМЙ  
Packing  
Количество : 100  
Price \$  
цена \$ : 0.120 \$



Code/ код : 000 700 000215 00 12  
Description  
Наименование : BRACKET LAMP SCARF  
JOINT BRACKET  
НАСТЕННАЯ УГЛОВОЙ СОЕДИНИТЕЛЬ  
Packing  
Количество : 100  
Price \$  
цена \$ : 0.100 \$



**CONCRETE WALL CASINGS BLACK**  
КОРБОКА МОНТАЖНАЯ ПОД БЕТОН (ВОСПЛАМЕНЯЕМАЯ)



Code/ код : 000 700 000037 00 11  
Description Наименование : JUNCTION BOX BACK COVER  
КРЫШКА ОТВЕТВИТЕЛЬНАЯ  
КОРБОКА ПОД БЕТОН  
Packing Количество : 350  
Price \$ цена \$ : 0.113 \$



Code/ код : 000 700 000035 00 11  
Description Наименование : CONCRETE JUNCTION BOX  
BODY 60 MM  
МОНТАЖНАЯ КОРБОКА ГЛУБОКАЯ  
ПОД БЕТОН (60-НМЙ)  
Packing Количество : 350  
Price \$ цена \$ : 0.150 \$

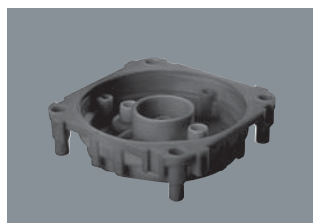

Code/ код : 000 700 000256 00 11  
Description Наименование : FASTENER MOLD  
СОЕДИНИТЕЛЬ ПОД КОРПУС  
Packing Количество : 500  
Price \$ цена \$ : 0.185 \$

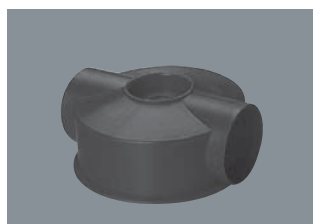

Code/ код : 000 700 000039 00 11  
Description Наименование : SHALLOW GROSS SWITCH CASE  
МОНТАЖНАЯ КОРБОКА ПОД БЕТОН МЛКАЯ  
Packing Количество : 500  
Price \$ цена \$ : 0.200 \$

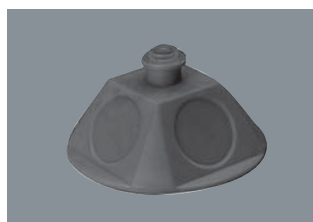

Code/ код : 000 700 000036 00 11  
Description Наименование : CONICAL BODY  
КОНИЧЕСКИЙ КОРПУС (ЖЕЛТЫЙ)  
Packing Количество : 250  
Price \$ цена \$ : 0.190 \$

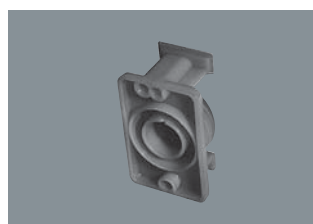

Code/ код : 000 700 000214 00 11  
Description Наименование : WALL LAMP CASE 20  
НАСТЕННАЯ МОНТАЖНАЯ КОРБОКА 20-НМЙ  
Packing Количество : 100  
Price \$ цена \$ : 0.120 \$



Code/ код : 000 700 000215 00 11  
Description Наименование : BRACKET LAMP SCARF  
JOINT BRACKET  
НАСТЕННАЯ УГЛОВОЙ СОЕДИНИТЕЛЬ  
Packing Количество : 100  
Price \$ цена \$ : 0.100 \$



**LUX JUNCTION BOX COVERS**  
КРЫШКА ДЛЯ МОНТАЖНЫХ КОРБОК



Code/ код : 126 046 180001  
Description Наименование : LUX JUNCTION BOX COVER  
(CURVED-PLASTIC TRIVET)  
ИЗОГНУТЫЙ  
ПВХ КРЕПЛЕНИЯ  
Packing Количество : 100  
Price \$ цена \$ : 0.107 \$



Code/ код : 126 046 180002  
Description Наименование : LUX JUNCTION BOX COVER  
(SHEET TRIVET) CURVED  
ИЗОГНУТЫЙ  
МЕТАЛ КРЕПЛЕНИЯ  
Packing Количество : 100  
Price \$ цена \$ : 0.189 \$



Code/ код : 126 046 180003  
Description Наименование : LUX JUNCTION BOX COVER  
(PLASTIC TRIVET) FLAT  
ПРЯМАЯ  
МЕТАЛ КРЕПЛЕНИЯ  
Packing Количество : 100  
Price \$ цена \$ : 0.107 \$

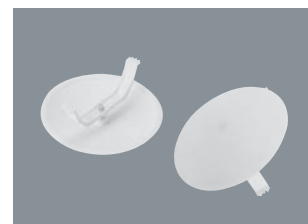

Code/ код : 126 046 180004  
Description Наименование : LUX JUNCTION BOX COVER  
(CURVED-PLASTIC TRIVET)  
ПРЯМАЯ  
ПВХ КРЕПЛЕНИЯ  
Packing Количество : 100  
Price \$ цена \$ : 0.163 \$

## PLASTIC CASINGS AND JUNCTION BOXES NON-FLAME-PROPAGATING МОНТАЖНАЯ КОРОБКА ПВХ (ОРАНЖЕВЫЙ ЦВЕТ) (ОГНЕСТОЙКИЕ)



Code/ код : 126 046 210001  
Description  
Наименование : NORM CASE  
СТАНДАРТНАЯ МОНТАЖНАЯ КОРОБКА  
Packing  
Количество : 100  
Price \$  
цена \$ : 0.151 \$



Code/ код : 126 046 131101  
Description  
Наименование : CLICK-FIT DEEP CASE  
СТАНДАРТНАЯ ОТВЕТВИТЕЛЬНАЯ КОРОБКА  
Packing  
Количество : 50  
Price \$  
цена \$ : 0.252 \$



Code/ код : 001 046 160102 00 12  
Description  
Наименование : PLASTIC PLASTIC BOX  
W.COMB.TOOL  
МОНТАЖНАЯ КОРОБКА МЕЛКАЯ  
Packing  
Количество : 400  
Price \$  
цена \$ : 0.340 \$



Code/ код : 126 046 180201  
Description  
Наименование : CLICK-FIT DEEP CASE  
МОНТАЖНАЯ КОРОБКА ГЛУБОКАЯ  
Packing  
Количество : 300  
Price \$  
цена \$ : 0.252 \$



Code/ код : 001 046 170101 00 12  
Description  
Наименование : TUNNEL CASE  
ТУННЕЛЬНЫЙ МОНТАЖНАЯ КОРОБКА  
(НЕВОСПЛАМЕНЯЕМЫЙ)  
Packing  
Количество : 500  
Price \$  
цена \$ : 0.474 \$



Code/ код : 001 046 170102 00 12  
Description  
Наименование : TUNNEL JUNCTION BOX  
ТУННЕЛЬНАЯ ОТВЕТВИТЕЛЬНАЯ  
КОРОБКА  
Packing  
Количество : 300  
Price \$  
цена \$ : 0.795 \$



Code/ код : 001 046 121101 00 12  
Description  
Наименование : PLASTER CASE 1 FR  
МОНТАЖНАЯ КОРОБКА ДЛЯ  
ГИПСОКАРТОНА, 1-НЫЙ  
Packing  
Количество : 300  
Price \$  
цена \$ : 1.509 \$



## PLASTIC CASINGS AND JUNCTION BOXES NON-FLAME-PROPAGATING МОНТАЖНАЯ КОРОБКА ПВХ (ОРАНЖЕВЫЙ ЦВЕТ) (ОГНЕСТОЙКИЕ)



Code/ код : 001 046 121102 00 12  
Description  
Наименование : PLASTER CASE 2 FR  
МОНТАЖНАЯ КОРОБКА ДЛЯ  
ГИПСОКАРТОНА, 2-НЫЙ  
Packing  
Количество : 200  
Price \$  
цена \$ : 0.528 \$



Code/ код : 001 046 121103 00 12  
Description  
Наименование : PLASTER CASE 3  
МОНТАЖНАЯ КОРОБКА ДЛЯ  
ГИПСОКАРТОНА 3-НЫЙ  
Packing  
Количество : 100  
Price \$  
цена \$ : 0.760 \$



## PLASTIC CASINGS AND JUNCTION BOXES FLAME-PROPAGATING МОНТАЖНАЯ КОРОБКА ПВХ (ОРАНЖЕВЫЙ ЦВЕТ) (ВОСПЛАМЕНЯЕМАЯ)



Code/ код : 126 046 130102  
Description  
Наименование : NORM CASE  
СТАНДАРТНАЯ МОНТАЖНАЯ КОРОБКА  
Packing  
Количество : 100  
Price \$  
цена \$ : 0.113 \$



Code/ код : 126 046 130101  
Description  
Наименование : CLICK-FIT DEEP CASE  
СТАНДАРТНАЯ ОТВЕТВИТЕЛЬНАЯ КОРОБКА  
Packing  
Количество : 50  
Price \$  
цена \$ : 0.201 \$



Code/ код : 001 046 160102 00 12  
Description  
Наименование : PLASTIC BOX  
W.COMB.TOOL  
МОНТАЖНАЯ КОРОБКА МЕЛКАЯ  
Packing  
Количество : 400  
Price \$  
цена \$ : 0.340 \$



Code/ код : 126 046 160101  
Description  
Наименование : CLICK-FIT DEEP CASE  
МОНТАЖНАЯ КОРОБКА  
ГЛУБОКАЯ  
Packing  
Количество : 300  
Price \$  
цена \$ : 0.201 \$



Code/ код : 001 046 170101 00 12  
Description  
Наименование : TUNNEL CASE  
ТУННЕЛЬНЫЙ МОНТАЖНАЯ  
КОРОБКА (НЕВОСПЛАМЕНЯЕМЫЙ)  
Packing  
Количество : 500  
Price \$  
цена \$ : 0.474 \$



**PLASTIC CASINGS AND JUNCTION BOXES FLAME-PROPAGATING**  
**МОНТАЖНАЯ КОРОБКА ПВХ (ОРАНЖЕВЫЙ ЦВЕТ) (ВОСПЛАМЕНЯЕМАЯ)**



Code/ код : 001 046 170102 00 12  
 Description Наименование : TUNNEL JUNCTION BOX  
 ТУННЕЛЬНАЯ ОТВЕТВИТЕЛЬНАЯ КОРОБКА  
 Packing Количество : 300  
 Price \$ цена \$ : 0.795 \$



Code/ код : 000 700 000035 00 12  
 Description Наименование : PLASTER CASE 1 FR  
 МОНТАЖНАЯ КОРОБКА ДЛЯ ГИПСОКАРТОНА, 1-НЫЙ  
 Packing Количество : 300  
 Price \$ цена \$ : 0.240 \$



Code/ код : 001 046 120102 00 12  
 Description Наименование : PLASTER CASE 2 FR  
 МОНТАЖНАЯ КОРОБКА ДЛЯ ГИПСОКАРТОНА, 2-НЫЙ  
 Packing Количество : 200  
 Price \$ цена \$ : 0.471 \$



Code/ код : 001 046 120103 00 12  
 Description Наименование : PLASTER CASE 3  
 МОНТАЖНАЯ КОРОБКА ДЛЯ ГИПСОКАРТОНА 3-НЫЙ  
 Packing Количество : 100  
 Price \$ цена \$ : 0.700 \$



**PLASTIC CASINGS - JUNCTION BOX - CLEATS**  
**МОНТАЖНАЯ КОРОБКА ПВХ**



Code/ код : 126 046 130103  
 Description Наименование : NORM CASE  
 СТАНДАРТНАЯ МОНТАЖНАЯ КОРОБКА  
 Packing Количество : 100  
 Price \$ цена \$ : 0.075 \$



Code/ код : 126 046 130104  
 Description Наименование : NORM JUNCTION BOX  
 (14-18 OUTLET)  
 СТАНДАРТНАЯ ОТВЕТВИТЕЛЬНАЯ КОРОБКА (14-18 ВЫХОДОВ)  
 Packing Количество : 50  
 Price \$ цена \$ : 0.151 \$

**PLASTIC CASINGS - JUNCTION BOX - CLEATS**  
**МОНТАЖНАЯ КОРОБКА ПВХ**



Code/ код : 126 046 130105  
 Description Наименование : NORM JUNCTION BOX COVERLESS  
 СТАНДАРТНАЯ ОТВЕТВИТЕЛЬНАЯ КОРОБКА, БЕЗ КРЫШКИ  
 Packing Количество : 50  
 Price \$ цена \$ : 0.126 \$



Code/ код : 001 046 160102 00 11  
 Description Наименование : PLASTIC PLASTIC BOX W.COMBINING TOOL  
 МОНТАЖНАЯ КОРОБКА МЕЛКАЯ (ЧЕРНЫЙ ЦВЕТ)  
 Packing Количество : 400  
 Price \$ цена \$ : 0.170 \$



Code/ код : 126 046 130106  
 Description Наименование : PLASTIC DEEP BOX W.COMBINING TOOL  
 МОНТАЖНАЯ КОРОБКА ГЛУБОКАЯ  
 Packing Количество : 300  
 Price \$ цена \$ : 0.151 \$



Code/ код : 126 046 130107  
 Description Наименование : CLICK-FIT DEEP CASE COVERLESS  
 МОНТАЖНАЯ КОРОБКА ГЛУБОКАЯ, БЕЗ КРЫШКИ  
 Packing Количество : 300  
 Price \$ цена \$ : 0.126 \$



Code/ код : 001 046 120101 00 11  
 Description Наименование : PLASTER CASE 1  
 МОНТАЖНАЯ КОРОБКА ДЛЯ ГИПСОКАРТОНА, 1-НЫЙ  
 Packing Количество : 300  
 Price \$ цена \$ : 0.323 \$



Code/ код : 001 046 120102 00 11  
 Description Наименование : PLASTER CASE 2  
 МОНТАЖНАЯ КОРОБКА ДЛЯ ГИПСОКАРТОНА, 2-НЫЙ  
 Packing Количество : 200  
 Price \$ цена \$ : 0.475 \$



Code/ код : 001 046 120103 00 11  
 Description Наименование : PLASTER CASE 3  
 МОНТАЖНАЯ КОРОБКА ДЛЯ ГИПСОКАРТОНА, 3-НЫЙ  
 Packing Количество : 100  
 Price \$ цена \$ : 0.596 \$

**PLASTIC CASINGS - JUNCTION BOX - CLEATS**  
**МОНТАЖНАЯ КОРОБКА ПВХ**

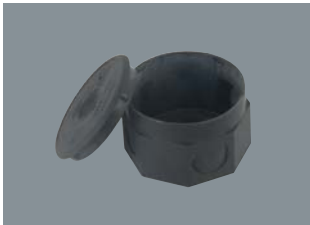

Code/ код : 001 046 170101 00 11  
 Description Наименование : TUNNEL CASE  
 ТУННЕЛЬНЫЙ МОНТАЖНАЯ КОРОБКА (ЧЕРНЫЙ ЦВЕТ)  
 Packing Количество : 500  
 Price \$ цена \$ : 0.648

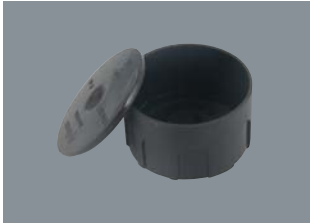

Code/ код : 001 046 170102 00 11  
 Description Наименование : TUNNEL JUNCTION BOX  
 ТУННЕЛЬНАЯ ОТВЕТВИТЕЛЬНАЯ КОРОБКА  
 Packing Количество : 300  
 Price \$ цена \$ : 0.601

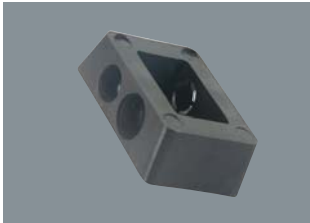

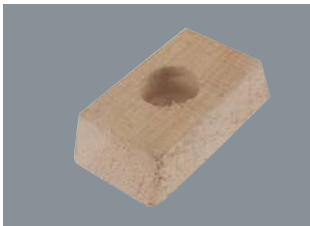

Code/ код : 001 046 000001 00 11  
 Description Наименование : PLASTIC CHOCK  
 (14-18 OUTLET)  
 ПОЛИЭТИЛЕНОВЫЙ КЛИН (С 14-18 ВЫХОДАМИ)  
 Packing Количество : 100  
 Price \$ цена \$ : 0.253





Code/ код : 999 999 000215  
 Description Наименование : TANTA TAKOZ  
 ДЕРЕВЯННЫЕ КЛИНЬЯ  
 Packing Количество : 750  
 Price \$ цена \$ : 0.097

**ORANGE SQUARE JUNCTION AND ANTIGRON ENCLOSURES**  
**КВАДРАТНАЯ ОТВЕТВИТЕЛЬНАЯ КОРОБКА (ОРАНЖЕВЫЙ ЦВЕТ)**





Code/ код : 001 046 000101 00 12  
 Description Наименование : SUR.MOU.SQUARE JUNC.  
 BOX 85X85  
 АНТИГРОН КВАДРАТНАЯ ОТВЕТВИТЕЛЬНАЯ КОРОБКА 85X85  
 Packing Количество : 10  
 Price \$ цена \$ : 1.078 \$  
 





Code/ код : 001 046 021010 00 12  
 Description Наименование : SUR.MOU.SQUARE JUNC.  
 BOX 10x10  
 АНТИГРОН КВАДРАТНАЯ ОТВЕТВИТЕЛЬНАЯ КОРОБКА 10x10  
 Packing Количество : 10  
 Price \$ цена \$ : 0.856 \$  
 





Code/ код : 001 046 021212 00 12  
 Description Наименование : SUR.MOU.SQUARE JUNC.  
 BOX 12x12  
 АНТИГРОН КВАДРАТНАЯ ОТВЕТВИТЕЛЬНАЯ КОРОБКА 12x12  
 Packing Количество : 10  
 Price \$ цена \$ : 0.900 \$  
 

**ORANGE SQUARE JUNCTION AND ANTIGRON ENCLOSURES**  
**КВАДРАТНАЯ ОТВЕТВИТЕЛЬНАЯ КОРОБКА (ОРАНЖЕВЫЙ ЦВЕТ)**



Code/ код : 001 046 021515 00 12  
 Description Наименование : SUR.MOU.SQUARE JUNC.  
 BOX 15x15  
 АНТИГРОН КВАДРАТНАЯ ОТВЕТВИТЕЛЬНАЯ КОРОБКА 15x15  
 Packing Количество : 10  
 Price \$ цена \$ : 1.393 \$  
 



Code/ код : 001 046 022020 00 12  
 Description Наименование : SUR.MOU.SQUARE JUNC.  
 BOX 20x20  
 АНТИГРОН КВАДРАТНАЯ ОТВЕТВИТЕЛЬНАЯ КОРОБКА 20x20  
 Packing Количество : 10  
 Price \$ цена \$ : 1.874 \$  
 



Code/ код : 001 046 000103 00 12  
 Description Наименование : S.MOUNTED JUNCTION  
 BOX 3 PLASTIC  
 АНТИГРОН ОТВЕТВИТЕЛЬНАЯ КОРОБКА, 3-НАЯ ПЛАСТИЧЕСКАЯ  
 Packing Количество : 10  
 Price \$ цена \$ : 0.941 \$  
 



Code/ код : 001 046 000104 00 12  
 Description Наименование : S.MOUNTED JUNCTION  
 BOX 4 PLASTIC  
 АНТИГРОН ОТВЕТВИТЕЛЬНАЯ КОРОБКА, 4-НАЯ ПЛАСТИЧЕСКАЯ  
 Packing Количество : 10  
 Price \$ цена \$ : 1.095 \$  
 

**ANTIGRON SQUARE JUNCTION-JUNCTION AND ROZANSLAR**  
**КВАДРАТНАЯ ОТВЕТВИТЕЛЬНАЯ КОРОБКА**



Code/ код : 001 046 000101 00 00  
 Description Наименование : SUR.MOU.SQUARE JUNC.  
 BOX 85X85  
 АНТИГРОН КВАДРАТНАЯ ОТВЕТВИТЕЛЬНАЯ КОРОБКА 85X85  
 Packing Количество : 10  
 Price \$ цена \$ : 0.985 \$

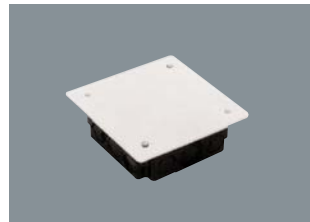

Code/ код : 001 046 021010 00 11  
 Description Наименование : SUR.MOU.SQUARE JUNC.  
 BOX 10x10  
 АНТИГРОН КВАДРАТНАЯ ОТВЕТВИТЕЛЬНАЯ КОРОБКА 10x10  
 Packing Количество : 10  
 Price \$ цена \$ : 0.918 \$

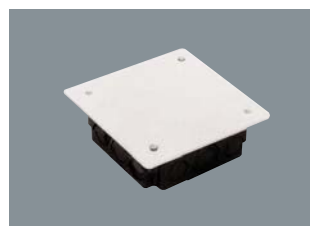

Code/ код : 001 046 021212 00 11  
 Description Наименование : SUR.MOU.SQUARE JUNC.  
 BOX 12x12  
 АНТИГРОН КВАДРАТНАЯ ОТВЕТВИТЕЛЬНАЯ КОРОБКА 12x12  
 Packing Количество : 10  
 Price \$ цена \$ : 1.074 \$

**ANTIGRON SQUARE JUNCTION-JUNCTION AND ROZANSLAR**  
**КВАДРАТНАЯ ОТВЕТВТЕЛЬНАЯ КОРОБКА**

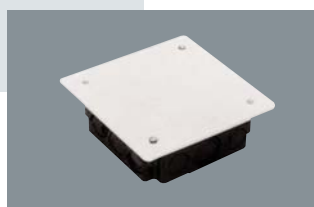

Code/ код : 001 046 021515 00 11  
 Description Наименование : SUR.MOU.SQUARE JUNC. BOX 15x15  
 АНТИГРОН КВАДРАТНАЯ ОТВЕТВТЕЛЬНАЯ КОРОБКА 15x15  
 Packing Количество : 10  
 Price \$ цена \$ : 1.274 \$

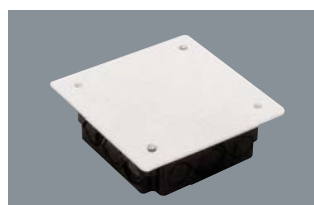

Code/ код : 001 046 022020 00 11  
 Description Наименование : SUR.MOU.SQUARE JUNC. BOX 20x20  
 АНТИГРОН КВАДРАТНАЯ ОТВЕТВТЕЛЬНАЯ КОРОБКА 20x20  
 Packing Количество : 10  
 Price \$ цена \$ : 1.918 \$



Code/ код : 001 046 000103 00 11  
 Description Наименование : S.MOUNTED JUNCTION BOX 3 PLASTIC  
 АНТИГРОН ОТВЕТВТЕЛЬНАЯ КОРОБКА, 3-НАЯ ПЛАСТИЧЕСКАЯ  
 Packing Количество : 10  
 Price \$ цена \$ : 0.938 \$

**ANTIGRON SQUARE JUNCTION-JUNCTION AND ROZANSLAR**  
**КВАДРАТНАЯ ОТВЕТВТЕЛЬНАЯ КОРОБКА**



Code/ код : 001 046 000104 00 11  
 Description Наименование : S.MOUNTED JUNCTION BOX 4 PLASTIC  
 АНТИГРОН ОТВЕТВТЕЛЬНАЯ КОРОБКА, 4-НАЯ ПЛАСТИЧЕСКАЯ  
 Packing Количество : 10  
 Price \$ цена \$ : 1.095 \$



Code/ код : 001 046 000103 00 00  
 Description Наименование : S.MOUNTED JUNCTION BOX 3 PLASTIC  
 АНТИГРОН ОТВЕТВТЕЛЬНАЯ КОРОБКА, 3-НАЯ ПЛАСТИЧЕСКАЯ  
 Packing Количество : 10  
 Price \$ цена \$ : 0.941 \$



Code/ код : 001 046 000104 00 00  
 Description Наименование : S.MOUNTED JUNCTION BOX 4 PLASTIC  
 АНТИГРОН ОТВЕТВТЕЛЬНАЯ КОРОБКА, 4-НАЯ ПЛАСТИЧЕСКАЯ  
 Packing Количество : 10  
 Price \$ цена \$ : 1.100 \$

Code / Код	Description / Наименование	Packing Box Коробка упаковки	Packaging Unit Упаковочная Единица	Price \$ Цена \$
<b>CONCRETE NAILED CROCHET (NETSAN) / СКОБА С БЕТОННЫМИ ГВОЗДЯМИ</b>				
032 048 090000	NO:0 (0.75 FLAT) / СКОБА ПЛАСТИКОВАЯ	1000	pcs.	0.0065
032 048 090001	NO:1 (0.75 FLAT) / СКОБА ПЛАСТИКОВАЯ	1000	pcs.	0.0065
032 048 090002	NO:2 (0.75 FLAT) / СКОБА ПЛАСТИКОВАЯ	1000	pcs.	0.0065
032 048 090003	NO. 3 (2X1.5-3X1.5) / СКОБА ПЛАСТИКОВАЯ	1000	pcs.	0.0092
032 048 090004	NO. 4 (2X4) / СКОБА ПЛАСТИКОВАЯ	1000	pcs.	0.0092
032 048 090005	NO. 5 (2X4-4X4) / СКОБА ПЛАСТИКОВАЯ	1000	pcs.	0.0131
032 048 090006	NO. 6 (2X6) / СКОБА ПЛАСТИКОВАЯ	1000	pcs.	0.0131
032 048 090007	NO. 7 (4X10) / СКОБА ПЛАСТИКОВАЯ	1000	pcs.	0.0269
032 048 090008	NO. 8 (3X16+10) / СКОБА ПЛАСТИКОВАЯ	1000	pcs.	0.0295
<b>GALVANIZE CROCHET / ГАЛВАНИЗОВАННАЯ СКОБА (ОДИНОЧНАЯ)</b>				
001 048 060001 00 00	GALVANIZE CROCHET(SING.)(12) (NO:1) / (12-ная) (№ 1)	1500	pcs.	0.026
001 048 060002 00 00	GALVANIZE CROCHET(SING.)(14) (NO:2) / (14-ная) (№ 2)	1000	pcs.	0.030
001 048 060003 00 00	GALVANIZE CROCHET(SING.)(17) (NO:3) / (17-ная) (№ 3)	700	pcs.	0.032
001 048 060004 00 00	GALVANIZE CROCHET(SING.)(20) (NO:4) / (20-ная) (№ 4)	500	pcs.	0.036
001 048 060007 00 00	GALVANIZE CROCHET(SING.)(20) (NO:7) / (20-ная) (№ 7)	350	pcs.	0.041
001 048 060008 00 00	GALVANIZE CROCHET(SING.)(34) (NO:8) / (34-ная) (№ 9)	250	pcs.	0.049
001 048 060009 00 00	GALVANIZE CROCHET(SING.)(43) (NO:9) / (43-ная) (№ 9)	200	pcs.	0.055
001 048 060010 00 00	GALVANIZE CROCHET(SING.)(53) (NO:10) / (53-ная) (№ 10)	150	pcs.	0.056
001 048 060011 00 00	GALVANIZE CROCHET(SING.)(53) (NO:11) / (53-ная) (№ 10)	100	pcs.	0.058
001 048 070002 00 00	GALVANIZE CROCHET(DOUBLE)13) (NO:2) / (13-ная) (№ 2)	600	pcs.	0.033
001 048 070003 00 00	GALVANIZE CROCHET(DOUBLE)(16) (NO:3) / (16-ная) (№ 3)	500	pcs.	0.034
001 048 070004 00 00	GALVANIZE CROCHET(DOUBLE)(22 K) (NO:4) / (22-ная) (№ 4)	400	pcs.	0.053
001 048 070007 00 00	GALVANIZE CROCHET(DOUBLE)(25) (NO:7) / (25-ная) (№ 7)	400	pcs.	0.042
001 048 070008 00 00	GALVANIZE CROCHET(DOUBLE)(35) (NO:8) / (35-ная) (№ 8)	300	pcs.	0.052
001 048 070009 00 00	GALVANIZE CROCHET(DOUBLE)(45) (NO:9) / (45-ная) (№ 9)	200	pcs.	0.060
001 048 070010 00 00	GALVANIZE CROCHET(DOUBLE)(50)(NO:10) / (50-ная) (№ 10)	150	pcs.	0.063
001 048 070011 00 00	GALVANIZE CROCHET(DOUBLE)(55)(NO:11) / (55-ная) (№ 11)	100	pcs.	0.068

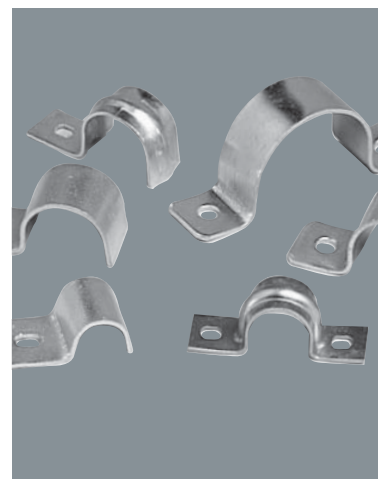



Code / Код	Description / Наименование	Packing Box Коробка упаковки	Packaging Unit Упаковка Единицы	Price \$ Цена \$
<b>P CLIPS / КЛИПСЫА</b>				
106 048 000001	P-1 CLIPS9-10 (3/8) / P-1 КЛИПСЫ 9-10 (3/8)	100	pcs.	0.148
106 048 000002	P-2 CLIPS9-10 (3/8) / P-2 КЛИПСЫ 9-10 (3/8)	100	pcs.	0.152
106 048 000003	P-3 CLIPS13-14 / P-3 КЛИПСЫ 13-14	100	pcs.	0.157
106 048 000004	P-4 CLIPS15-16 (1/4) / P-4 КЛИПСЫ 15-16 (1/4)	100	pcs.	0.162
106 048 000005	P-5 CLIPS20-22 (1/2) / P-5 КЛИПСЫ 20-22 (1/2)	100	pcs.	0.174
106 048 000006	P-6 CLIPS27-29 (3/4) / P-6 КЛИПСЫ 27-29 (3/4)	100	pcs.	0.184
106 048 000007	P-7 CLIPS33-36 (3/4) / P-7 КЛИПСЫ 33-36 (3/4)	100	pcs.	0.200
106 048 000008	P-8 CLIPS42-47 (1 1/4) / P-8 КЛИПСЫ 42-47 (1 1/4)	100	pcs.	0.217
106 048 000009	P-9 CLIPS52-55 (1 1/2) / P-9 КЛИПСЫ 52-55 (1 1/2)	100	pcs.	0.243
106 048 000010	P-10 CLIPS56-60 (2) / P-10 КЛИПСЫ 56-60 (2)	100	pcs.	0.253

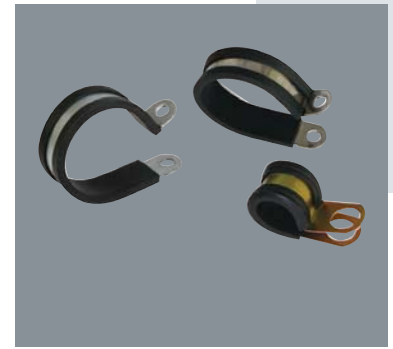

<b>RAIL CROCHET AND TANDIR CROCHET / СКОБА</b>				
035 048 100001	NO.1 RAIL CROCHET (2X1.5-4X2.5) / NO.1 СКОБА РЕЛЬСОВ (2X1.5-4X2.5)	350	pcs.	0.120
035 048 100002	NO.2 RAIL CROCHET (4X4-4X16) / NO.2 СКОБА РЕЛЬСОВ (4X4-4X16)	250	pcs.	0.126
001 025 010100 00 00	GALVANIZE CROCHET RAIL(1M) / РЕЛЬСЫ ГАЛЬВАНИЧЕСКОЙ СКОБЫ (1 М)	50	pcs.	0.781
035 048 110001	NO.1 METAL CROCHET (2X1.5-2X6) / NO.1 СКОБА ПЕЧИ (2X1.5-2X6)	350	pcs.	0.091
035 048 110002	NO.2 METAL CROCHET (4X6) / NO.2 СКОБА ПЕЧИ (4X6)	250	pcs.	0.091
035 048 110003	NO.3 METAL CROCHET (4X10) / NO.3 СКОБА ПЕЧИ (4X10)	250	pcs.	0.091
035 048 110004	NO.4 METAL CROCHET (4X16) / NO.4 СКОБА ПЕЧИ (4X16)	150	pcs.	0.114
035 048 110005	NO.5 METAL CROCHET (3X25+16) / NO.5 СКОБА ПЕЧИ (3X25+16)	150	pcs.	0.114

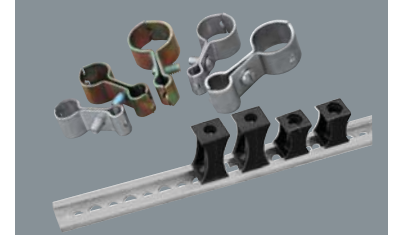

## PLASTIC DOWELS / ДЮБЕЛЬ



Code/ код	: 016 053 000014
Description Наименование	: SHEATHING SCREW ANCHOR ДЮБЕЛЬ ОБЛИЦОВЫВАНИЯ (НОВАЯ)
Packing Количество	: 100
Price \$ цена \$	: 0.023 \$



Code/ код	: 001 053 000002 00 00
Description Наименование	: TRUNKING SCREW ANCHOR ДЮБЕЛЬ КАНАЛА
Packing Количество	: 500
Price \$ цена \$	: 0.018 \$

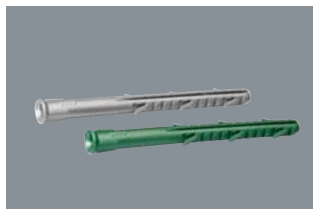

Code/ код	: 016 053 308100
Description Наименование	: SCREW ANCHOR FOR HOLE 8X100 ПРОМЕЖУТОЧНАЯ ДЮБЕЛЬ 8X100
Packing Количество	: 100
Price \$ цена \$	: 0.036 \$

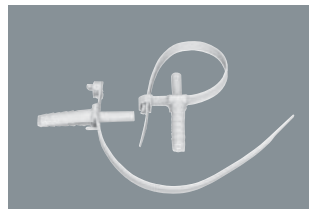

Code/ код	: 888 129 080185
Description Наименование	: CABLE TIE WITH SCREW SOCKET 8X18,5 CM ХОМУТЫ ДЮБЕЛЬНЫЕ 8 X18,5 CM
Packing Количество	: 350
Price \$ цена \$	: 0.070 \$



Code/ код	: 001 053 000001 00 00
Description Наименование	: SCREW ANCHOR PLASTER (WHITE) 2MM ДЮБЕЛЬНАЯ ГИПСОКАРТОННАЯ ДОСКА
Packing Количество	: 1000
Price \$ цена \$	: 0.038 \$

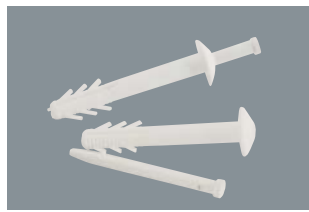

Code/ код	: 001 053 000005 00 00
Description Наименование	: CURTAIN ROD SCREW ANCHOR ДЮБЕЛЬ КАРНИЗА
Packing Количество	: 500
Price \$ цена \$	: 0.023 \$



Code/ код	: 016 053 100002
Description Наименование	: SMART TRUNK SCREW ANCHOR(SUPER) МЕГА ДЮБЕЛЬ
Packing Количество	: 1000
Price \$ цена \$	: 0.017 \$



Code/ код	: 016 053 000006
Description Наименование	: 6 MM SCREW ANCHORS ДЮБЕЛЬ 6-НАЯ (БЕЛЫЙ ЦВЕТ)
Packing Количество	: 500
Price \$ цена \$	: 0.0053 \$

**PLASTIC DOWELS / ДЮБЕЛЬ**



Code/ код : 016 053 000007  
 Description Наименование : SCREW ANCHOR 7 (WHITE) ДЮБЕЛЬ 7-НАЯ (БЕЛЫЙ ЦВЕТ)  
 Packing Количество : 250  
 Price \$ цена \$ : 0.0059 \$



Code/ код : 016 053 000107  
 Description Наименование : SCREW ANCHOR 7 (YELLOW) ДЮБЕЛЬ 7-НАЯ (ЖЕЛТЫЙ ЦВЕТ)  
 Packing Количество : 400  
 Price \$ цена \$ : 0.0073



Code/ код : 016 053 000008  
 Description Наименование : 8 MM SCREW ANCHORS ДЮБЕЛЬ 8-НАЯ (БЕЛЫЙ ЦВЕТ)  
 Packing Количество : 100  
 Price \$ цена \$ : 0.0064 \$



Code/ код : 016 053 000108  
 Description Наименование : SCREW ANCHOR 8 (RED) ДЮБЕЛЬ 8-НАЯ (КРАСНЫЙ ЦВЕТ)  
 Packing Количество : 300  
 Price \$ цена \$ : 0.0077

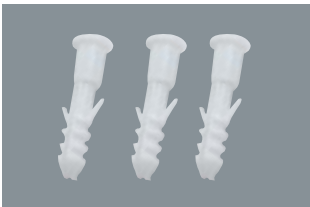

Code/ код : 016 053 000010  
 Description Наименование : SCREW ANCHOR 10 (WHITE) ДЮБЕЛЬ 10-НАЯ (БЕЛЫЙ ЦВЕТ)  
 Packing Количество : 100  
 Price \$ цена \$ : 0.0148 \$



Code/ код : 016 053 000110  
 Description Наименование : SCREW ANCHOR 10 (BLUE) ДЮБЕЛЬ 10-НАЯ (СИНИЙ ЦВЕТ)  
 Packing Количество : 500  
 Price \$ цена \$ : 0.0165



Code/ код : 016 053 000012  
 Description Наименование : SCREW ANCHOR 12 (WHITE) ДЮБЕЛЬ 12-НАЯ (БЕЛЫЙ ЦВЕТ)  
 Packing Количество : 100  
 Price \$ цена \$ : 0.0286 \$



Code/ код : 016 053 300008  
 Description Наименование : ROKET SCREW ANCHOR 8 БУТЫЛОЧНАЯ ДЮБЕЛЬ 8-НАЯ  
 Packing Количество : 300  
 Price \$ цена \$ : 0.0210



Code/ код : 016 053 000106  
 Description Наименование : SCREW ANCHOR 6 (GREEN) ДЮБЕЛЬ 6-НАЯ (ЗЕЛЕНый ЦВЕТ)  
 Packing Количество : 50  
 Price \$ цена \$ : 0.0068 \$



Code/ код : 016 053 300010  
 Description Наименование : ROKET SCREW ANCHOR 10 БУТЫЛОЧНАЯ ДЮБЕЛЬ 10-НАЯ  
 Packing Количество : 300  
 Price \$ цена \$ : 0.0315 \$